

Bilancia da negozio UC3-C/CDD/hTouch/hTT

**be connected
be successful**



Istruzioni per l'uso

APPU

- Vendita assistita
- Self service
- VVI
- Inventario



Unlimited CONNECTIVITY

METTLER TOLEDO

Dichiarazione di conformità

Noi, **Mettler-Toledo (Albstadt) GmbH**
Unter dem Malesfelsen 34
D-72458 Albstadt

dichiariamo sotto nostra esclusiva responsabilità, che il prodotto

Bilancia da negozio
del modello UC3 - C/CDD/hTouch/hTT

a partire dal N° di serie: 2542655

alla quale si riferisce questa dichiarazione, è conforme alle seguenti norme e direttive:

Direttiva del Consiglio	Norma
sulla compatibilità elettromagnetica 89/336/CEE; Direttive di modifica 92/31/EWG; 93/68/CEE	EN 61000-6-1 EN 61000-6-3
riguardanti mezzi di esercizio elettrici per l'uso all'interno di determinati limiti di tensione 73/23/CEE; Direttive di modifica 93/68/CEE	EN 60 950
sulle bilance non automatiche 90/384/CEE; Direttive di modifica 93/68/CEE	EN 45501
sulla compatibilità elettromagnetica (EMC) - Parte 3-2: valori limite per correnti armoniche (Corrente di ingresso dell'apparecchio fino a 16 A compresi per conduttore) Ampliamento prA14 15.09.2000	EN 61000-3-2

Albstadt giugno 2005

Mettler-Toledo (Albstadt) GmbH



Peter Bürker,
Direttore Generale



Dr. Andreas Rinn,
Direttore della qualità

Indice	Pagina
Dichiarazione di conformità	2
Avvertenze sulla taratura	7
Avvertenze per la sicurezza	8
Avvertenze per l'installazione	8
Dispositivo di azzeramento ed azzeramento della bilancia	9
Avvertenze per le carte termosensibili e le termoetichette	9
Manutenzione della bilancia da banco	10
Pulizia	10
Pulire la testina di stampa	10
Inserire il rotolo scontrini	11
Inserire il rotolo etichette	11
Manutenzione degli apparecchi con stampante Linerless	12
Pulire la testina di stampa	12
Inserire il rotolo della carta Linerless	13
Schermo tattile nel modo vendita	14
Il display	16
Lato operatore	16
Lato cliente	16
Significato delle icone visualizzate:	17
Generalità	18
Informazioni sul prossimo tasto possibile	18
Stampa delle funzioni codice e delle versioni del programma	18
Visualizzazione della memoria venditori	18
Regolare il contrasto del display	19
Visualizzazione scontrino	19
Cambiare il reparto prioritario	20
Prezzo prioritario	20
Vendita rapida	20
Passaggio ad un'altra applicazione	21
Impostare la data e l'ora	21
Vendita con PLU a peso e PLU a pezzo	22
PLU a peso oppure a pezzo con numero PLU	22
PLU a peso oppure a pezzo con tasto diretto PLU	22
PLU a peso con immissione libera del prezzo unitario (configurabile)	22
PLU a peso con immissione manuale del peso (vendita all'ingrosso)	23
PLU a peso oppure a pezzo da un altro reparto	23
PLU a peso oppure a pezzo con testo descrittivo	24
PLU a peso ed a pezzo con prezzo secondario assegnato	25
Selezionare il PLU a peso ed a pezzo con il tasto SHIFT	25
Moltiplicazione PLU a pezzo	25
Vendita con immissioni libere	26
Pesata con immissione prezzo unitario	26
Pesatura con assegnazione ad un gruppo merceologico	26
Immissione manuale + oppure -	27
Immissione manuale + oppure - con moltiplicazione	27
Emissione scontrino cliente	28
Totale parziale cliente (Visualizzare il sottotale e stamparlo)	28



Indice	Pagina
Totale finale cliente (Visualizzare il totale e stamparlo)	28
Totale finale cliente con calcolo del resto	28
Ripetizione scontrino cliente	29
Riapertura scontrino cliente	30
Tara tipi e utilizzazione	31
Stampa tara sullo scontrino cliente (tara multipla)	31
Tara autopesata di un contenitore vuoto	31
Fissaggio di una tara per più registrazioni	31
Immissione manuale della tara	32
Memoria della tara	32
Tasto diretto tara	33
Tara venditore	33
Tara PLU	33
Venditori fare il log on ed il log off	34
Log off di un tasto venditore	34
Log off di un tasto venditore per assenza temporanea	34
Fare il log on di un tasto venditore	34
Storno (annullamento) tipi e utilizzazione	35
Storno (annullamento) dell'ultima transazione	35
Storno (annullamento) di una transazione precedente	35
Storno (annullamento) di uno scontrino cliente	36
Self Service (Modo self-service)	37
Vendita con i tasti simbolici	37
Messaggio di errore "Rilevamento sottocarico"	37
Passaggio dal modo self service (tastiera di servizio)	38
Bilancia da banco	38
Bilancia compatta	38
Funzioni nel modo self service (membrana da 180)	39
Uscire dal modo self service	39
Regolazione sensore	39
Tara primaria off / on	39
Azzeramento	39
Avanzamento etichette	39
Funzioni nel modo self service (membrana da 100)	40
Uscire dal modo self service	40
Regolazione sensore	40
Tara primaria off / on	40
Azzeramento	40
Avanzamento etichette	40
Funzioni nel modo self service (membrana da 50)	41
Uscire dal modo self service	41
Regolazione sensore	41
Tara primaria off / on	41
Azzeramento	41
Avanzamento etichette	41
Funzioni nel modo self service (membrana da 25)	42
Uscire dal modo self service	42
Regolazione sensore	42
Tara primaria off / on	42



Indice	Pagina
Azzeramento	42
Avanzamento etichette	42
Preconfezionamento	43
Selezionare il modo preconfezionamento	43
Vendita	44
Articolo a pezzo: (etichettatura multipla)	44
Tasto layout di etichetta	45
Tasto della data	46
Uscire dal modo preconfezionamento	46
INVENTARIO	47
Selezionare il modo Inventario	47
Inventario, temporaneo	48
Tasto Modo	49
Passaggio al modo NonSales oppure selezione di una Modalità di vendita	49
Modo NonSales	53
Accesso	53
Navigazione nei menu	54
Accesso rapido in un menu	54
Funzioni codice	55
Modo NonSales (- Gestione dati)	56
Articolo (411) Creare, elencare, cancellare	56
Promozioni (offerte speciali) (412) creare/modificare, articolo in promozione (offerta speciale), annullare	64
Ingredienti (414) creare / modificare, cancellare	69
Cambiamento prezzo (42) Cambiare	73
Gruppi merceologici principali (43) creare / modificare, cancellare	75
Gruppi merceologici (43) creare / modificare, cancellare	77
Reperti principali (441) creare / modificare, cancellare	79
Reparto (442) creare / modificare, cancellare	81
Testo - Testo pubblicitario (452) creare / modificare, cancellare	84
Testo - Testi data (453) creare / modificare, cancellare	86
Testo - Testi cliente (454) creare / modificare, cancellare	88
Testo - Testi di filiale (457) creare / modificare, cancellare	90
Testo - Testi iniziali (458) creare / modificare, cancellare	92
Testo - Testo finale (459) creare / modificare, cancellare	94
Testo - Testo descrittivo (45+1) creare / modificare, cancellare	96
Text - Testo venditore (45+2) creare / modificare, cancellare	98
Tara (47) creare / modificare, cancellare	100
Imposta sul valore aggiunto (48) creare / modificare, cancellare	102
Codice a barre (49) creare, modificare, cancellare	104
Modelli di tastiera (- Standard) (4 + 11) creare / modificare, cancellare	107
Modelli di tastiera (- Self Service) (4 + 12) creare / modificare, cancellare	110
Solo per bilance con schermo tattile (Touch Screen)	113
Modelli di tastiera (Tastiera tattile self service (- Touch SB)) (4 + 13) creare / modificare, cancellare	113
Gestione dati venditori (4 + 2) creare / modificare, cancellare	114
Modo NonSales (- Rapporti)	116
Totali parziali (5) Stampa	116
Gran totali (5) Stampa	121
Modo NonSales (- Configurazione)	124
Configurazione - Vendita - Stampa - Scontrino (8111)	124
Configurazione - Vendita - Stampa - Etichetta (8112)	126

Indice	Pagina
Configurazione - Vendita - Vendita (assistita) (812)	128
Configurazione - Vendita - Tastiera (813)	131
Configurazione - Self service - Stampa - Etichetta (8212)	132
Configurazione - Self Service - Vendita assistita (822)	134
Configurazione - Self Service - Tastiera (823)	135
Configurazione -Self Service - Layout (824)	136
Configurazione - -VV1 (preconfezionamento) - Stampa (8312)	137
Configurazione - VV1 - Vendita (832)	139
Configurazione - VV1- Tastiera (833)	141
Modo NonSales (- Configurazione)	142
Configurazione - Inventario - Stampa - (84111)	142
Configurazione - Inventario - Vendita (8412)	143
Moduli per i quali vi occorre uno sbloccaggio	145
1. Inoltro scontrino	145
2. Certificato d'origine	145
Informazioni su Certificato di origine	146
Legenda Formato data	147
Fonts (tipi di carattere) stampante 2"	148
Fonts (tipi di carattere) stampante 3" parte 1	149
Fonts (tipi di carattere) stampante 3" parte 2	150
Numeri di codice fissi	151
Numeri di codice	151
Numero di codice 24681357 (accesso completo)	152
Numero di codice 1 (Gestione dati)	152
Numero di codice 8 (Cambiamento prezzo)	152
Numero di codice 22 (Totali parziali)	153
Numero di codice 333 (Gran totali)	153
Numero di codice 4444 (Configurazione)	153
Albero del menu	154
Indice alfabetico	157

Avvertenze sulla taratura

Nota importante per bilance tarate nei Paesi dell'Unione Europea

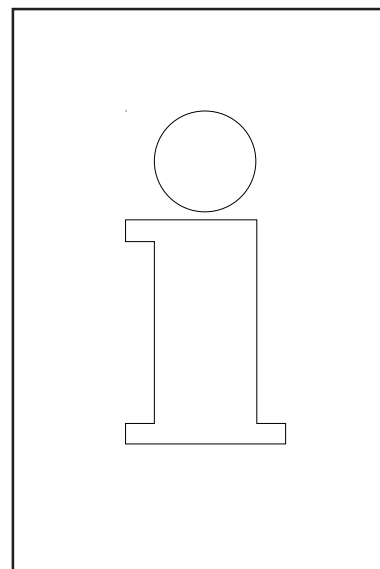
**M**

Bilance tarate in fabbrica portano il contrassegno riportato a fianco sull'etichetta dell'imballaggio

M

Bilance con l'adesivo verde M sulla targhetta di taratura, si possono mettere in servizio immediatamente.

M

Bilance che vengono tarate in due fasi, portano il contrassegno riportato qui di fianco sull'etichetta dell'imballaggio.

Queste bilance sono già sottoposte alla prima fase di taratura (verifica metrologica) (Certificazione della conformità del modello in conformità alla norma EN 45501 -8.2) e devono essere sottoposte a taratura nel luogo di utilizzazione. La verifica metrologica va fatta dal Servizio Tecnico della METTLER TOLEDO certificato dalle autorità.

Per favore mettetevi in contatto con il vostro Servizio Tecnico Assistenza Clienti della METTLER TOLEDO.

Bilance da negozio, che si fanno funzionare in posti di vendita aperti, devono per principio state sottoposte alla verifica metrologica.

Per favore rispettate le disposizioni di legge sulla verifica metrologica in vigore nel vostro Paese.

Avvertenze per la sicurezza



Non mettere in funzione la bilancia in un ambiente di miscele esplosive di gas, vapori, nebbie oppure polveri!

Qualsiasi apparecchio elettrico, che non è equipaggiato con un tipo di protezione specifico per l'accensione, conforme alla zona esposta al pericolo di esplosione, costituisce in questa zona un notevole rischio dal punto di vista della sicurezza!

Per evitare incidenti, la bilancia deve essere aperta solo da personale del Servizio di Assistenza Tecnica, che è stato addestrato!



ATTENZIONE!
PERICOLO DI ESPLOSIONE IN CASO DI SOSTITUZIONE INAPPROPRIATA DELLA BATTERIA.
SMALTIMENTO DELLE BATTERIE USATE IN CONFORMITA' ALLE ISTRUZIONI.

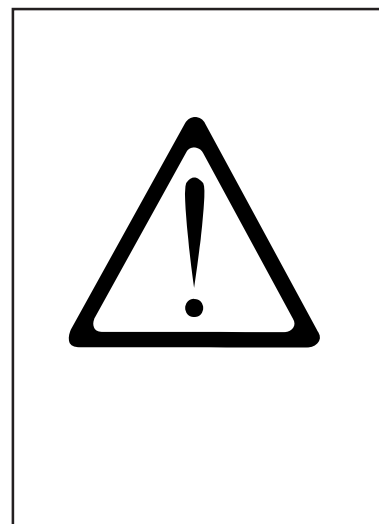

Avvertenze per l'installazione

La vostra bilancia è, di regola, un componente di un sistema in rete e viene installata, livellata e messa in servizio dalla METTLER TOLEDO oppure da uno dei nostri concessionari. Nella fase di addestramento riceverete un'istruzione completa e la documentazione scritta necessaria. E' consentito collegare la vostra bilancia alla rete, solo con il cavo rete fornito insieme ad essa.

Per controllare il livellamento della vostra bilancia, serve la livella, che è sistemata sul lato posteriore dell'apparecchio. Servendovi dei piedini di livellamento potete regolare il livellamento dell'apparecchio, fino a quando la bolla d'aria si trova al centro della livella stessa. Ad intervalli regolari occorre controllare, che l'indicazione della livella sia quella regolamentare. Cambiando il luogo di installazione della bilancia, occorre controllare il livellamento oppure regolarlo di nuovo.

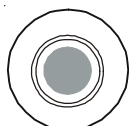

giusto

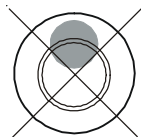

sbagliato

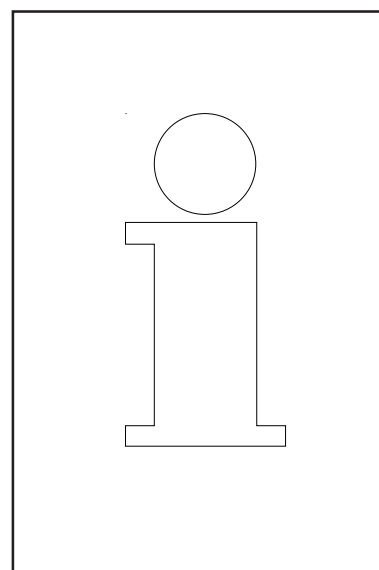

Dispositivo di azzeramento ed azzeramento della bilancia

La bilancia è dotata di un dispositivo di azzeramento automatico, cioè, piccole variazioni del peso (per esempio residui di grasso sul piatto della bilancia) vengono compensate automaticamente. Il dispositivo di azzeramento è fuori servizio, quando il peso di una confezione è tarato. Dopo l'eliminazione della sporcizia, quando la bilancia è accesa, nel display può

- apparire un valore negativo,
- oppure i segmenti „_ _ _ _ _” possono illuminarsi.

Rimedio:

- premere il tasto  e quindi il tasto .

Se la segnalazione di errore si ripresenta:

- spegnere e riaccendere con l'interruttore rete. (Azzeramento con l'accensione)

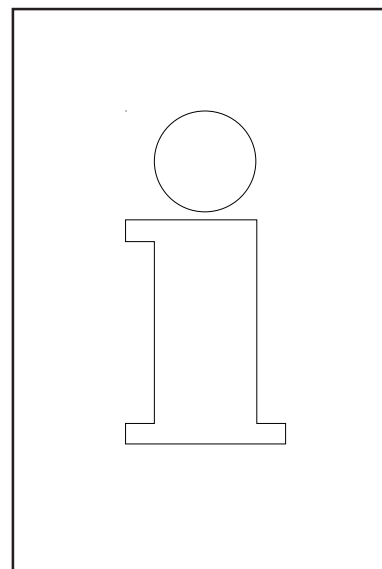

Avvertenze per le carte termosensibili e le termoetichette

La stampante delle bilance da negozio UC è una stampante termica. In queste stampanti termiche è consentito usare solo carta termosensibile oppure etichette termosensibili. Questi due tipi di carta sono stati collaudati dalla METTLER TOLEDO in prove di lunga durata e quindi consentite e sono omologate dalle autorità competenti per la taratura per le bilance da negozio UC.

Se doveste usare un tipo di carta termosensibile oppure di termoetichette, diverso da quello sopra descritto, è possibile che la qualità di stampa e la durata di vita utile della testina di stampa vengano compromessi. In un caso del genere non ci assumiamo nessuna garanzia per la stampante termica.

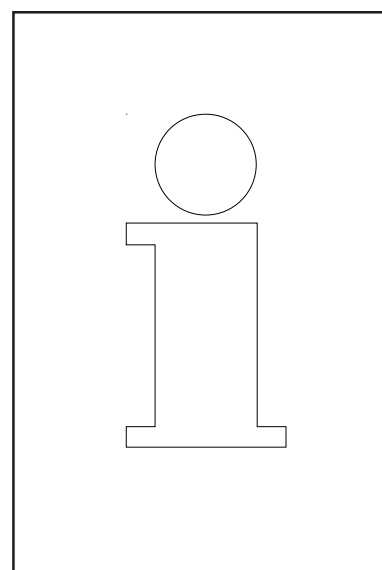

Manutenzione della bilancia da banco



Prima di qualsiasi intervento, prego scollegare la spina rete dalla presa di corrente.

Pulizia

- Spegner la bilancia e scollegare la spina rete.
- Ripulire la sezione comandi con un panno umido (non bagnato).
- Rimuovere le tre membrane della bilancia e pulirle.
- Rimettere le membrane, quando sono asciutte.
- Inserire la spina rete ed accendere di nuovo la bilancia.

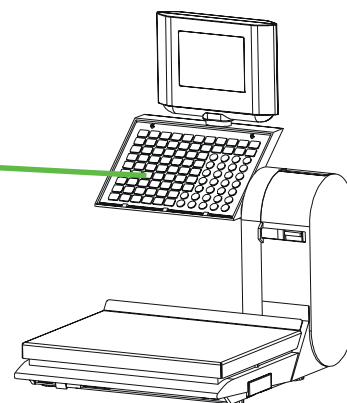

Per la pulizia non usate nessun solvente, ma solo un detersivo normale in commercio.

Pulire la testina di stampa

- Spegner la bilancia e scollegare la spina rete.
- Aprire lo sportello.
- **Stampante scontrini:** spingere la leva di bloccaggio **indietro**. La testina di stampa si ribalta in avanti.
- **Stampante etichette:** spingere la leva di sbloccaggio verso il **basso**. La testina di stampa si ribalta in su.
- Togliere il cappuccio dalla „matita“ di pulizia.
- Pulire la parte anteriore della testina di stampa con la punta umida della „matita“.
- **Stampante scontrini:** spingere la testina di stampa verso l'**alto**, fino a quando si ferma di nuovo a scatto.
- **Stampante etichette:** spingere verso il **basso** la testina di stampa, fino a quando si ferma di nuovo a scatto.
- Chiudere la „matita“ di pulizia con il cappuccio.
- Inserire la spina rete ed accendere di nuovo la bilancia.



Per la pulizia della testina di stampa, utilizzate solo la „matita di pulizia“ acclusa.

Usando altri oggetti si danneggerebbe la testina di stampa.

Inserire il rotolo scontrini

- Rimuovere l'“anima” vuota del rotolo usato.
- Spingere la leva di bloccaggio **indietro**.
La testina di stampa si ribalta in avanti.
- Inserire il nuovo rotolo scontrini, come illustrato nello schizzo a fianco.
- L'inizio della carta si trova dal lato sinistro
- Tirare in fuori la carta termosensibile fino a quando è tesa.
- Spingere la testina di stampa verso l'**alto** fino al punto in cui si arresta di nuovo a scatto.
- Strappare via la carta che sporge.

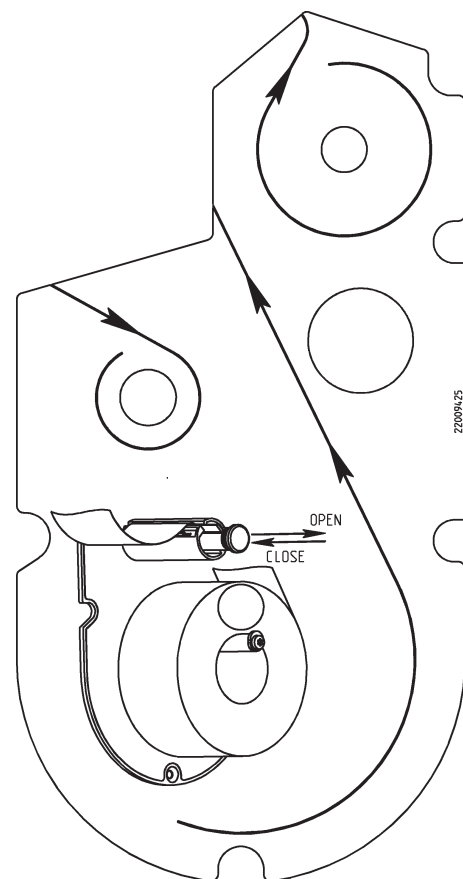

Inserire il rotolo etichette

- Rimuovere l'“anima” vuota del rotolo usato.
- Spingere la leva di sbloccaggio verso il **basso**.
La testina di stampa si ribalta in su.
- Tirare in fuori l'albero di avvolgimento verde, rimuovere la carta di supporto.
- Inserire il nuovo rotolo etichette, come illustrato nello schizzo a fianco.
- L'inizio della carta si trova dal lato sinistro
- Infilare la carta di supporto nell'albero di avvolgimento e spingere in dentro l'albero di avvolgimento stesso.
- Spingere la testina di stampa verso il **basso** fino al punto in cui si arresta di nuovo a scatto.
- Azionare il tasto avanzamento carta .

Manutenzione degli apparecchi con stampante Linerless



Prima di qualsiasi intervento, prego scollegare la spina rete dalla presa di corrente.

Pulire la testina di stampa

- Spegnere la bilancia e scollegare la spina rete.
- Aprire lo sportello.
- Spingere la leva di sbloccaggio verso il **basso**.
La testina di stampa si ribalta in su.
- Togliere il cappuccio dalla „matita“ di pulizia.
- Pulire la parte anteriore della testina di stampa con la punta umida della „matita“.
- Spingere la testina di stampa verso il **basso**, fino a quando si ferma di nuovo a scatto.
- Chiudere la „matita“ di pulizia con il cappuccio.
- Inserire la spina rete ed accendere di nuovo la bilancia.

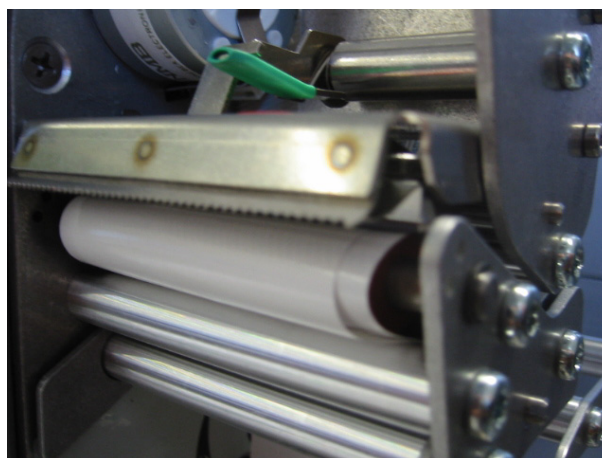

Per pulire la testina di stampa, utilizzate solo la „matita di pulizia“ acclusa. Usando altri oggetti, si danneggerebbe la testina di stampa.

Inserire Il rotolo della carta Linerless

- Rimuovere l'“anima” vuota del rotolo usato.
- Spingere la leva di sbloccaggio verso il **basso**. La testina di stampa si ribalta in su.
- Inserire il nuovo rotolo Linerless, come illustrato nello schizzo a fianco.
- L'inizio della carta si trova dal lato sinistro
- Spingere la testina di stampa verso il **basso** fino al punto in cui si arresta di nuovo a scatto.
- Azionare il tasto avanzamento carta .

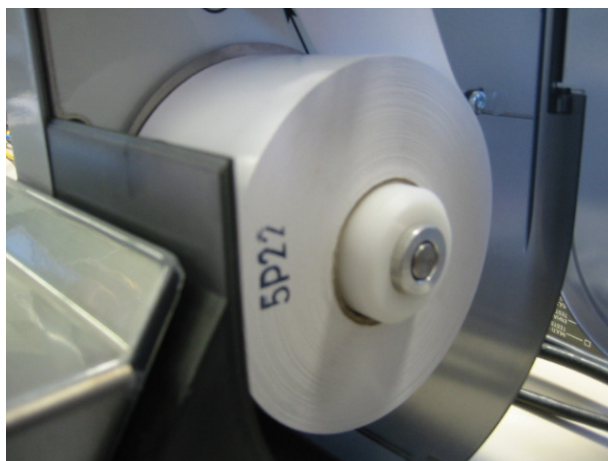
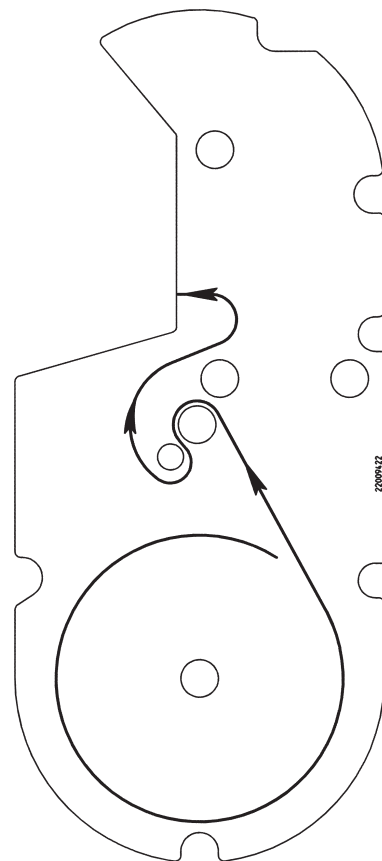

Schermo tattile nel modo vendita

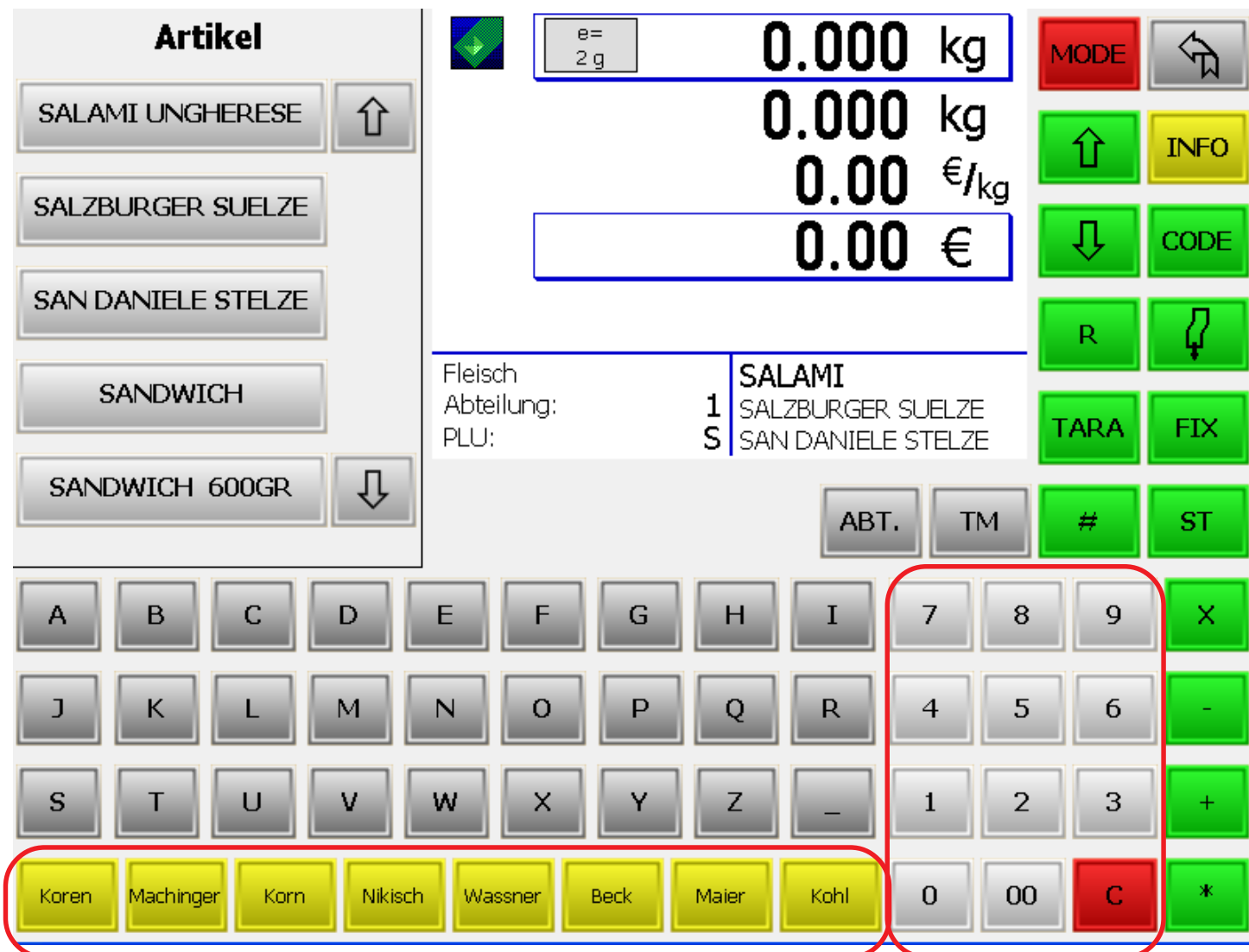

Tasti venditori

Tastierino numerico

Visualizzazione Match-Code

















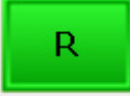

Tasto sfogliare (in su)

Tasto sfogliare (in giù)

	e= 2g	0.000 kg
		0.000 kg
		0.00 €/kg
		0.00 €
Denominazione reparto	Fleisch	SALAMI
N° reparto	Abteilung:	1 SALZBURGER SUELZE
N° PLU	PLU:	S SAN DANIELE STELZE
Tasto reparto (configurabile)		<input type="button" value="ABT."/> <input type="button" value="TM"/>

Denominazione PLU

Tasto immissione manuale tara (configurabile)

Tasto modo / Tasto commutazione			Tasto ritorno
Tasto sfogliare (in su)			Tasto informazioni
Tasto sfogliare (in giù)			Tasto codice / tasto commutazione
Tasto resto			Avanzamento carta
Tasto tara			Tasto prezzo e tara costante
Tasto per immissioni libere			Tasto annullamento
			Tasto moltiplicazione
			Immissione manuale di importi da detrarre
			Immissione manuale di prezzi unitari
			Tasto totali cliente

Il display

Lato operatore



Bild: Neu

Lato cliente

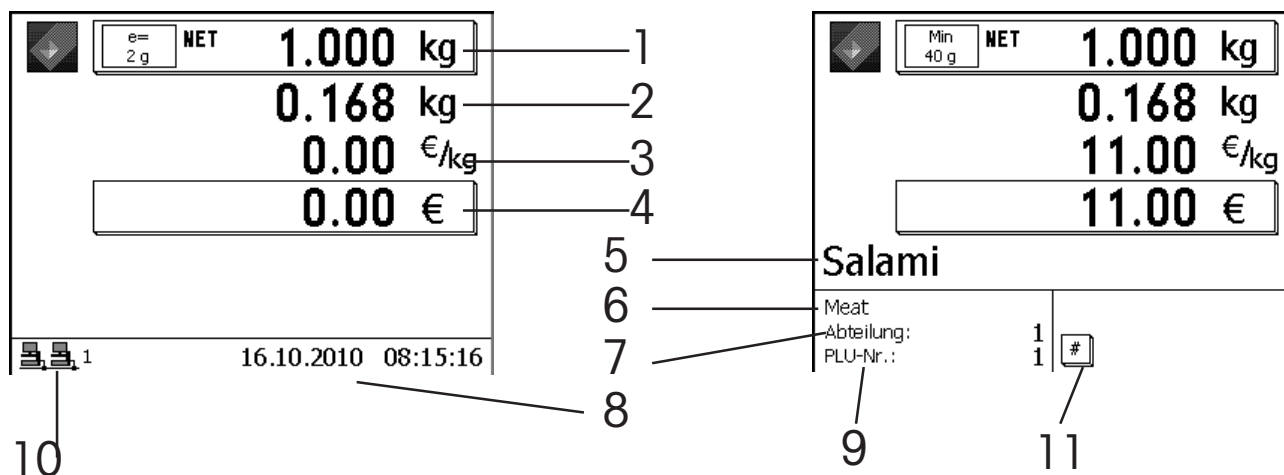

Bild: Neu

① Peso netto

② Tara

③ Prezzo unitario

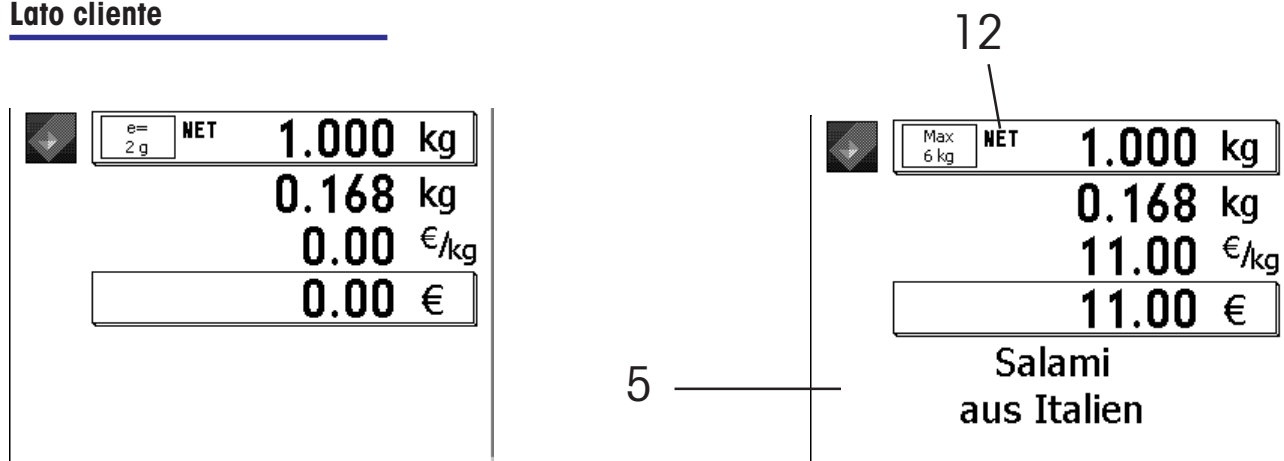
④ Importo

⑤ Testo PLU

⑥ Gruppo merceologico

⑦ Reparto

⑧ Data/ora:

⑨ N° PLU:

①① Stato della rete: (Icane)

①① Simbolo di avvertimento

①② Indicatore netto

Significato delle icone visualizzate:



- Nessuna vendita accompagnata configurata
- Il login dei venditori è locale (icona senza collegamento rete)
- La vendita accompagnata si può configurare nel menu 812.



- Vendita accompagnata è configurata / gruppo 1
- Server vendita accompagnata attivo (icona destra)
- Vendita accompagnata attiva (icone con collegamento rete)



- Vendita accompagnata è configurata / gruppo 1
- Server vendita accompagnata disturbato (icona destra cancellata)
- Vendita accompagnata disturbata e alla prossima registrazione passa in locale



- Vendita accompagnata è configurata / gruppo 1
- Server vendita accompagnata disturbato (icona destra cancellata)
- Vendita accompagnata disturbata -> Vendita locale attiva (icona senza collegamento rete)
- I venditori devono fare login localmente!



- Vendita accompagnata è configurata / gruppo 1
- Server vendita accompagnata attivo (icona destra)
- Vendita accompagnata disturbata -> Vendita attiva localmente (icona senza collegamento rete)
- I venditori hanno ancora il login locale
- Riavviando l'applicazione vendita (2 x tasto ) la vendita accompagnata viene riattivata.



- Indicatore errori
- Richiamare l'avvertimento con il tasto 

p. es.:

Warnungen:
 Durchbedien-Server nicht erreichbar
 Temporär auf lokalem Server angemeldet



- Trasferimento dati in corso
- verso il Server TAF
- verso il server vendita accompagnata

Generalità

Informazioni sul prossimo tasto possibile



 L'azionamento del tasto info è possibile in qualsiasi momento.

- Con il tasto info si possono visualizzare le prossime operazioni possibili da un punto di vista logico.
- Digitare il tasto funzione

Stampa delle funzioni codice e delle versioni del programma



 Informazioni sull'applicazione e sul software

- Premere il tasto codice



- Premere il tasto asterisco  Si stampa

- Dopo la stampa la bilancia passa di nuovo al modo vendita

Visualizzazione della memoria venditori



 Informazioni sull'assegnazione della memoria venditori

- Premere il tasto codice



- Premere il tasto Info  Visualizzazione delle memorie venditori occupate



- Premere il tasto codice  Ritorno al modo vendita

Regolare il contrasto del display

CODE

+ oppure -

1 + oppure -

2 + oppure -

☞ Adattare il contrasto del display alle condizioni dell'ambiente.

- Premere il tasto codice

- Premere il tasto più oppure il tasto meno

- Premere il tasto più oppure il tasto meno

- Premere il tasto più oppure il tasto meno

☞ Regolare il contrasto da entrambi i lati.

Regolare il contrasto per il lato operatore.

Regolare il contrasto per il lato cliente.



Bild: Neu

*

- Premere il tasto asterisco

☞ Salvare l'impostazione e ritorno al modo vendita.

Visualizzazione scontrino

Min 100 g	0.320 kg	
	0.000 kg	
	99.99 €/kg	
	32.00 €	
Roastbeef	0.720 kg	8.64
Plus Handeingabe		12.50
Landjäger		13.00
Minus Handeingabe		-0.25
Hackfleisch-Rind aus eigener	0.320 kg	32.00
V1	6 Posten	106.39

Bild: Neu

☞ Visualizzazione delle registrazioni attuali di un venditore.

Configurazione nel **Modo 812**, scheda **Dati 2**

Cambiare il reparto prioritario



Utilizzare i Plu di un altro reparto.

- Premere il tasto codice



fino a

- Tasto freccia

Code A xxxx A Prioritäts-Abteilung



- Tasto asterisco



Selezionare

p.es. 8

- Immettere il numero del nuovo reparto



Il reparto deve essere disponibile.



- Tasto asterisco



Confermare

Prezzo prioritario



Utilizzare il secondo prezzo di tutti i Plu.



- Premere il tasto codice



- Premere il tasto secondo prezzo



Tasto funzione speciale attivo



Ritorno al prezzo Plu 1 con la stessa combinazione di tasti

Vendita rapida



Le registrazioni vengono effettuate senza digitare un tasto venditore.



Immissione PLU solo mediante i tasti fissi PLU



- Premere il tasto codice



- Premere il tasto fisso Plu



Guida operatore nel display.



- Selezionare il tasto venditore



Solo questo tasto venditore è attivo



Ritorno alla vendita normale con la stessa combinazione di tasti

Passaggio ad un'altra applicazione



- Premere il tasto Modo



- Tasti freccia

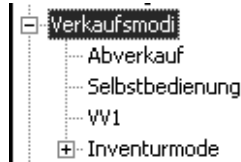

Selezionare il menu



- Premere il tasto asterisco

Confermare la selezione.

Bild: Neu

Impostare la data e l'ora



- Premere il tasto Modo

Il menu Modo sarà visualizzato.



- Tasti freccia

Selezionare Login

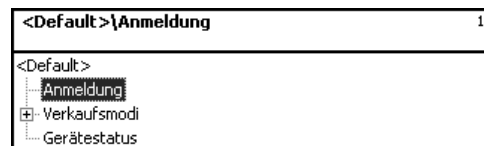

Confermare la selezione.



- Premere il tasto asterisco



Bild: Neu



- Immettere il numero

Confermare l'immissione.

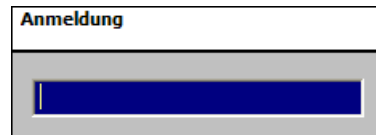

- Premere il tasto asterisco



Bild: Neu



- Immettere il numero

Numero del menu

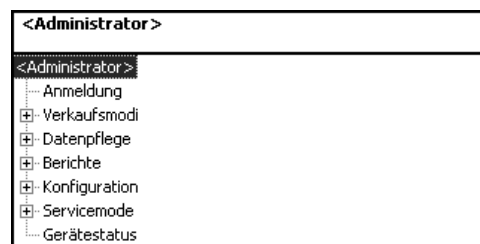

- Premere il tasto asterisco

Confermare l'immissione.

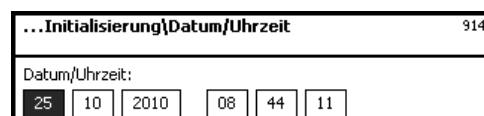

Con il tasto freccia (up arrow) oppure (down arrow) passare alla casella successiva



- Premere il tasto asterisco

Confermare l'immissione.

Vendita

con Plu a peso e PLU a pezzo

PLU a peso oppure a pezzo con numero PLU

① ② ③

Ⓥ..

- Posare la merce da pesare sul piatto della bilancia
- Immettere il numero del PLU
- Registrare con il proprio tasto venditore
- Ulteriori registrazioni

 Solo per i PLU a peso

PLU a peso oppure a pezzo con tasto diretto PLU

Carne di maiale

Ⓥ..

- Posare la merce da pesare sul piatto della bilancia
- Premere il tasto diretto PLU
- Registrare con il proprio tasto venditore
- Ulteriori registrazioni

 Solo per i PLU a peso

 Tasto di accesso diretto creato

PLU a peso con immissione libera del prezzo unitario (configurabile)

① ② ③

oppure

Carne di maiale

#

① ② ③ ⑨





Ⓥ..

- Posare la merce da pesare sul piatto della bilancia
- Immettere il numero del PLU
- Premere il tasto diretto PLU
- Avviamento della nuova immissione prezzo unitario
- Immettere il nuovo prezzo unitario
- Registrare con il proprio tasto venditore
- Ulteriori registrazioni





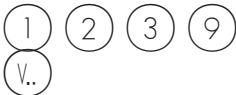





 Tasto funzione configurato

 Il cambiamento del prezzo unitario è consentito per il Plu. **(nella Gestione dati)**

PLU a peso con immissione manuale del peso (vendita all'ingrosso)

- 
 - Immettere il numero del PLU
- oppure
- 
 - Tasto diretto PLU
- 
 - Avvio dell'immissione del peso
- 
 - Immettere il nuovo peso
 - Registrare con il proprio tasto venditore
 - Ulteriori registrazioni
-  Tasto funzione speciale configurato

PLU a peso oppure a pezzo da un altro reparto

- Posare la merce da pesare sul piatto della bilancia
 -  solo per i PLU a peso
- 
 - Tasto diretto reparto
 -  Tasto funzione speciale
- 
 - Immettere il numero del PLU
- oppure
- 
 - Immettere il numero del PLU
- 
 - Tasto per il cambiamento di reparto
 -  Tasto funzione speciale
- p. es. 
 - Immettere il nuovo numero di reparto
 - Conferma del nuovo numero di reparto
- 
 - Immettere il nuovo numero di reparto
- 
 - Registrare con il proprio tasto venditore
 - Ulteriori registrazioni

PLU a peso oppure a pezzo con testo descrittivo

① ② ③

oppure



- Posare la merce da pesare sul piatto della bilancia
- Immettere il numero del PLU



solo per PLU a peso

- Tasto diretto PLU

- Visualizzazione del testo descrittivo del PLU



Testo descrittivo creato

- Registrare con il proprio tasto venditore
- Ulteriori registrazioni



Il testo descrittivo viene stampato

PLU a peso ed a pezzo con prezzo secondario assegnato

II

① ② ③

oppure

Carne di maiale

V..

- Posare la merce da pesare sul piatto della bilancia
- Richiamare il prezzo secondario del PLU
- Immettere il numero del PLU
- Tasto diretto PLU
- Registrare con il proprio tasto venditore
- Ulteriori registrazioni



solo per PLU a peso



Prezzo secondario creato e tasto attivato e consentito per questo PLU.

Selezionare il PLU a peso ed a pezzo con il tasto SHIFT

SHIFT

Carne di maiale

V..

- Posare la merce da pesare sul piatto della bilancia
- Richiamare la seconda assegnazione di un tasto diretto PLU
- Tasto diretto PLU
- Registrare con il proprio tasto venditore
- Ulteriori registrazioni



Tasto SHIFT attivato

Moltiplicazione PLU a pezzo

① ② ③

oppure

Carne di maiale

X

p. es. ③

V..

- Immettere il numero del PLU
- Tasto diretto PLU
- Tasto moltiplicazione
- Immettere il fattore di moltiplicazione
- Registrare con il proprio tasto venditore
- Ulteriori registrazioni



max. 99

Vendita

con immissioni libere

Pesata con immissione prezzo unitario

⊞

1 2 3 9

V..

- Posare la merce da pesare sul piatto della bilancia
- Avvio dell'immissione del prezzo unitario
- Immettere il nuovo prezzo unitario
- Registrare con il proprio tasto venditore
- Ulteriori registrazioni



Tasto funzione attivo

Pesatura con assegnazione ad un gruppo merceologico

⊞

1 2 3 9

G

p. es. 2 5

V..

- Posare la merce da pesare sul piatto della bilancia
- Avvio dell'immissione del prezzo unitario
- Immettere il nuovo prezzo unitario
- Avvio dell'immissione del Gruppo merceologico
- Immettere il numero del gruppo merceologico
- Registrare con il proprio tasto venditore
- Ulteriori registrazioni



Tasto funzione attivo

Immissione manuale + oppure -

 oppure 



- Avviamento dell' immissione manuale
- Immettere il nuovo prezzo unitario
- Registrare con il proprio tasto venditore
- Ulteriori registrazioni



Tasto funzione attivo

Immissione manuale + oppure - con moltiplicazione

 oppure 



p. es. 



- Avviamento dell' immissione manuale
- Immettere il nuovo prezzo unitario
- Tasto moltiplicazione
- Immettere il fattore di moltiplicazione
- Registrare con il proprio tasto venditore
- Ulteriori registrazioni



Tasto funzione attivo



max. 99

Emissione

scontrino cliente

Totale parziale cliente (Visualizzare il sottotale e stamparlo)



- Freccia in giù



- Il vostro tasto venditore



- Il vostro tasto venditore
- Ulteriori registrazioni



„**SCONTRINO CLIENTE ESATTO PER REPARTO**“ non attivo.



Visualizzazione sub totale



Sottotale su scontrino

Totale finale cliente (Visualizzare il totale e stamparlo)



- Tasto totale cliente



- Freccia in giù



- Emettere lo scontrino cliente con il proprio tasto venditore



Continuare a digitare, visualizzazione di tutti i totali finali

Totale finale cliente con calcolo del resto



- Tasto resto



Tasto funzione attivo



- Eseguire il calcolo del resto con il proprio tasto venditore

p. es. 1 2 0 0

- Immettere il denaro del cliente



- Stampare lo scontrino cliente

Ripetizione scontrino cliente



- Tasto totale cliente



- Tasto immissione libera



Tasto funzione speciale
configurato

- l'ultimo scontrino emesso
viene visualizzato

oppure



- Immettere il numero scontrino

- Lo scontrino selezionato
sarà visualizzato



- Stampa dello scontrino
cliente selezionato

Riapertura scontrino cliente



- Tasto totale cliente



- Tasto immissione libera
- l'ultimo scontrino emesso viene visualizzato

oppure



- Immettere il numero scontrino

- Lo scontrino selezionato sarà visualizzato



- Lo scontrino viene riaperto
- si possono fare ulteriori registrazioni

Tara

tipi e utilizzazione

Stampa tara sullo scontrino cliente (tara multipla)

 La tara viene stampata sullo scontrino cliente e contrassegnata con un „T“.

Tara multipla significa che, nell'eseguire ripetutamente la tara in direzione ascendente (mediante il tasto tara), quando si stampa la tara, sullo scontrino cliente vengono specificati i valori di tara delle singole registrazioni.

Esempio:	Posare un peso di 0.100 kg, tarare	—> tara visualizzata 0.100 kg
	Posare un peso di 1.000 kg, registrare l'articolo non scaricare !	—> stampa tara 0.100 kg
	Posare un peso di 0,200 kg, tarare	—> tara visualizzata 1.300 kg
	Posare un peso di 2.000 kg, registrare l'articolo ecc.	—> stampa tara 0,200 kg

Tara autopesata di un contenitore vuoto

(T)

- Posare il contenitore vuoto sul piatto della bilancia  Indicazione del peso su zero

(V..)

- Premere il tasto tara
- Posare il contenitore pieno sul piatto della bilancia
- Selezionare il PLU oppure immettere il prezzo unitario  La tara viene cancellata, non appena la registrazione è fatta e la bilancia scaricata.
- Registrare con il proprio tasto venditore

Fissaggio di una tara per più registrazioni



(T)

- Posare il contenitore vuoto sul piatto della bilancia  Indicazione del peso su zero











(F)

- Premere il tasto tara  Fissaggio della tara e del prezzo unitario, **FIX** sul display.
- Tasto fissaggio





(F)

- Registrazioni  La tara ed il prezzo unitario non vengono cancellati, quando si scarica.
- Tasto fissaggio  Il fissaggio della tara e del prezzo unitario vengono annullati.

Immissione manuale della tara

- | | | |
|---|--|--|
|  | <ul style="list-style-type: none"> • Tasto tara manuale | |
|  | <ul style="list-style-type: none"> • Avvio dell'immissione manuale tara | |
| p.es.    | <ul style="list-style-type: none"> • Immettere il valore della tara in grammi |  Fare attenzione alla divisione della bilancia (1g, 2g oppure 5g) |
|  | <ul style="list-style-type: none"> • Conferma dell'immissione manuale tara • Posare il contenitore pieno sul piatto della bilancia |  I valori della tara e del peso netto verranno visualizzati. |
|  | <ul style="list-style-type: none"> • Registrare con il proprio tasto venditore |  La tara viene cancellata, non appena la registrazione è fatta e la bilancia scaricata. |
| | |  Possibilità di fissaggio della tara |

Memoria della tara

- | | | |
|--|--|---|
|  | <ul style="list-style-type: none"> • Tasto tara manuale | |
| p. es.  | <ul style="list-style-type: none"> • Richiamare il N° memoria tara 1 • Registrazione |  Creata nella Gestione dati |
| | |  La tara viene cancellata, non appena la registrazione è fatta e la bilancia |
| | |  Possibilità di fissaggio della tara |

Tasto diretto tara



- Tasto diretto tara (p. es. 200g)
- Registrazione



Tasto di accesso diretto creato



I valori della tara e del peso netto verranno visualizzati.



La tara viene cancellata, non appena la registrazione è fatta e la bilancia scaricata.



Possibilità di fissaggio della tara

Tara venditore



- Posare il contenitore vuoto sul piatto della bilancia
- Premere il tasto tara
- Assegnare al vostro tasto venditore
- Registrazione



Indicazione del peso su zero



I valori della tara e del peso netto verranno visualizzati.



La tara viene cancellata, non appena la registrazione è fatta e la bilancia scaricata.

Tara PLU



Una tara che è legata ad un Plu.

Deve essere creata nella

Gestione dati

Venditori

fare il log on ed il log off



Log off di un tasto venditore



Nel log off il tasto venditore viene lasciato libero di nuovo.

CODE

- Premere il tasto codice

p. es.  

- Immettere il numero venditore
- Premere il tasto venditore da liberare



Con : 1;

con : 2, ecc.

Log off di un tasto venditore per assenza temporanea.



Nell' assenza temporanea il tasto venditore rimane memorizzato fino a quando il venditore fa di nuovo il log on.

CODE

- Premere il tasto codice

V..

- Tasto venditore per il quale si fa il log of

Fare il log on di un tasto venditore



Nel log on si assegna al venditore il suo tasto venditore personale.

CODE

- Premere il tasto codice

p. es.  

- Immettere il numero venditore



Con : 1;

con : 2, ecc.

V..

- Per favore scegliete un tasto venditore per voi



Se il tasto scelto è già occupato, la bilancia propone un tasto venditore libero.

V..

- Per avere una conferma premete il tasto proposto

Storno (annullamento)

tipi e utilizzazione

Storno (annullamento) dell'ultima transazione



- Premere il tasto annullamento



Tutte le registrazioni vengono visualizzate. L'ultima transazione registrata è marcata.



- Il vostro tasto venditore



- Premere il tasto annullamento una seconda volta
- Eseguire altre registrazioni oppure emettere lo scontrino cliente



La transazione marcata sarà cancellata e contrassegnata sullo scontrino cliente come annullata..

Storno (annullamento) di una transazione precedente



- Premere il tasto annullamento



- Il vostro tasto venditore



Tutte le registrazioni vengono visualizzate.



- Selezionare la transazione con i tasti freccia



La transazione sarà marcata



- Premere il tasto annullamento una seconda volta
- Eseguire altre registrazioni oppure emettere lo scontrino cliente



La transazione marcata sarà cancellata e contrassegnata sullo scontrino cliente come annullata.

Storno (annullamento) di uno scontrino cliente

☞ L'annullamento di uno scontrino cliente viene eseguito in un apposito menu. L'accesso avviene mediante un numero di codice.

CODE

- Premere il tasto codice

ST

- Premere il tasto annullamento

6 6 6 6 6 6

- Immettere il numero di codice

*

- Premere il tasto asterisco

- Immettere il numero dello scontrino



Numero dello scontrino che volete annullare.

*

- Premere il tasto asterisco

#1	11.11.2011	11:36:10
Reparto: 1	Bilancia: 156	V1
Totale		3 Transazio 27.59



Visualizzazione dello scontrino;

Messaggi:

Lo scontrino sarà annullato
Scontrino annullato

Stampa dello scontrino annullato.

ST

- Premere il tasto annullamento

Annullare lo scontrino successivo oppure, servendosi del tasto CODE ritornare al modo vendita assistita.

Self Service (Modo self-service)

Vendita con i tasti simbolici



- Posare la merce da pesare sul piatto della bilancia

Premere il tasto simbolico oppure il tasto numerico

- L'etichetta verrà stampata
- Prelevare l'etichetta ed incollarla sulla merce pesata
- Posare la successiva merce da pesare sul piatto della bilancia

☞ Nel display sarà visualizzato il peso.

☞ Nel display appaiono il nome dell'articolo, il prezzo unitario ed il prezzo finale della merce.

☞ Quando la bilancia è stabilizzata.

Messaggio di errore "Rilevamento sottocarico"

- La bilancia emette un segnale acustico continuo

☞ „Rilevamento sottocarico“ configurato, la bilancia riconosce il sottocarico.

☞ Rimedio:
azzerare la bilancia;
oppure
lasciare l'applicazione self service;
oppure
eliminare la causa del sottocarico.

Passaggio dal modo self service (tastiera di servizio)

Avete scelto accidentalmente il modo self service e volete tornare al modo vendita assistita.

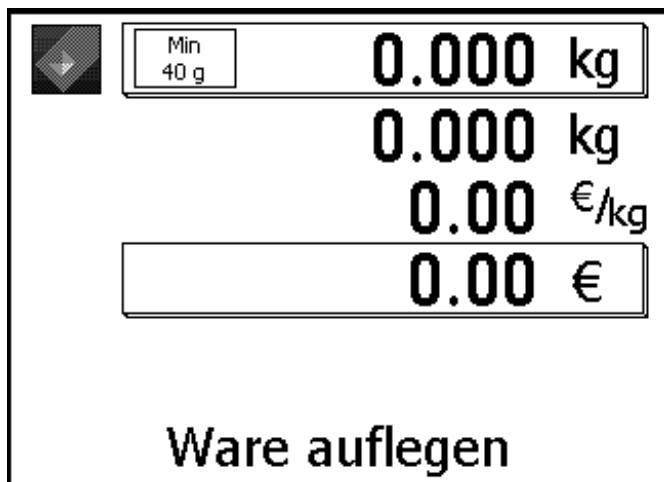

Visualizzazione nel modo self service.

Bilancia da banco

Digitare brevemente questi tasti, l'uno dopo l'altro.



Bilancia compatta

Digitare brevemente questi tasti, l'uno dopo l'altro.



Visualizzazione

2 1

- Premere i tasti

Con la selezione abbreviata passare al modo vendita assistita.

Funzioni nel modo self service (membrana da 180)

Le funzioni si possono selezionare solo, se l'indicazione del peso si trova su „Zero“ 0000" oppure in „—“ sottocarico .

Uscire dal modo self service

- Premere uno dopo l'altro il tasto N° 1 (opp. 169) ed il tasto N° 12 entro 0,5 secondi.

☞ Si può scegliere:
vendita, self-service,
inventario, gestione
dati, cambiamento prezzi,
analisi del fatturato
oppure configurazione

Regolazione sensore

- Premere l'uno dopo l'altro il tasto N° 1 (opp. 169) ed il tasto 144 entro 0,5 secondi.

☞ In caso di messaggi di errore legati all'etichetta,
p. es.: **ETICHETTA
ERRATA**

Tara primaria off / on

- Premere l'uno dopo l'altro il tasto N° 1 (opp. 169) ed il tasto 156 entro 0,5 secondi.

☞ La tara vale per **tutti**
gli articoli p. es:
stesso contenitore.

Azzeramento

- Premere l'uno dopo l'altro il tasto N° 1 (opp. 169) ed il tasto 169 entro 0,5 secondi.

☞ Utilizzare quando
l'indicazione del peso
della bilancia
non visualizza **0000**.

Avanzamento etichette

- Premere l'uno dopo l'altro il tasto N° 1 (opp. 169) ed il tasto 180 entro 0,5 secondi.

☞ L'etichetta vuota viene
spinta fuori, usare
p. es. dop un
cambio della carta.

Tasto
funzione
„N°. 1“



1	2	3	4	5	6	7	8	9	10	11	12
13	14	15	16	17	18	19	20	21	22	23	24
25	26	27	28	29	30	31	32	33	34	35	36
37	38	39	40	41	42	43	44	45	46	47	48
49	50	51	52	53	54	55	56	57	58	59	60
61	62	63	64	65	66	67	68	69	70	71	72
73	74	75	76	77	78	79	80	81	82	83	84
85	86	87	88	89	90	91	92	93	94	95	96
97	98	99	100	101	102	103	104	105	106	107	108
109	110	111	112	113	114	115	116	117	118	119	120
121	122	123	124	125	126	127	128	129	130	131	132
133	134	135	136	137	138	139	140	141	142	143	144
145	146	147	148	149	150	151	152	153	154	155	156
157	158	159	160	161	162	163	164	165	166	167	168
169	170	171	172	173	174	175	176	177	178	179	180



Uscire dal modo
self service „N°. 12“

Tasto
funzione
„N°. 169“



Regolazione sensore „N°. 144“



Tara primaria off/on „N°. 156“



Azzeramento „N°. 168“



Avanzam. etichette „N°. 180“

Funzioni nel modo self service (membrana da 100)

Le funzioni si possono selezionare solo, se l'indicazione del peso si trova su „Zero“ **0000** oppure in „—“ sottocarico .

Uscire dal modo self service

- Premere uno dopo l'altro il tasto N° 1 (opp. 91) ed il tasto N° 10 entro 0,5 secondi.

☞ Si può scegliere:
vendita, self-service,
inventario, gestione
dati, cambiamento prezzi,
analisi del fatturato
oppure configurazione

Regolazione sensore

- Premere l'uno dopo l'altro il tasto N° 1 (opp. 91) ed il tasto 70 entro 0,5 secondi.

☞ In caso di messaggi di errore legati all'etichetta,
p. es.: **ETICHETTA
ERRATA**

Tara primaria off / on

- Premere l'uno dopo l'altro il tasto N° 1 (opp. 91) ed il tasto 80 entro 0,5 secondi.

☞ La tara vale per **tutti**
gli articoli p. es:
stesso contenitore.

Azzeramento

- Premere l'uno dopo l'altro il tasto N° 1 (opp. 91) ed il tasto 90 entro 0,5 secondi.

☞ Utilizzare quando
l'indicazione del peso
della bilancia non
visualizza **0000**.

Avanzamento etichette

- Premere l'uno dopo l'altro il tasto N° 1 (opp. 91) ed il tasto 100 entro 0,5 secondi.

☞ L'etichetta vuota viene
spinta fuori, usare
p. es. dop un
cambio della carta.

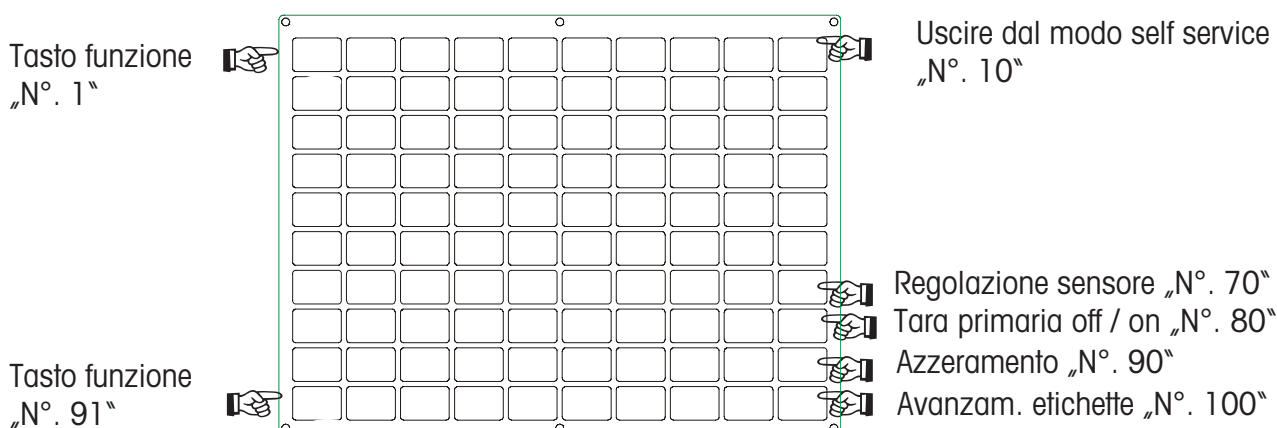

Funzioni nel modo self service membrana da 50)

Le funzioni si possono selezionare solo, se l'indicazione del peso si trova su „Zero“ **0000** oppure in „—“ sottocarico.

Uscire dal modo self service

- Premere l'uno dopo l'altro il tasto N° 1 (opp. 46) ed il tasto N° 5 entro 0,5 secondi.

☞ Si può scegliere:
vendita, self-service,
inventario, gestione
dati, cambiamento prezzi,
analisi del fatturato
oppure configurazione

Regolazione sensore

- Premere l'uno dopo l'altro il tasto N° 1 (opp. 46) ed il tasto 35 entro 0,5 secondi.

☞ In caso di messaggi di errore legati all'etichetta,
p. es.: **ETICHETTA
ERRATA**

Tara primaria off / on

- Premere l'uno dopo l'altro il tasto N° 1 (opp. 46) ed il tasto N° 40 entro 0,5 secondi.

☞ La tara vale per **tutti**
gli articoli p. es:
stesso contenitore.

Azzeramento

- Premere l'uno dopo l'altro il tasto N° 1 (opp. 46) ed il tasto N° 45 entro 0,5 secondi.

☞ Utilizzare quando
l'indicazione del peso
della bilancia non
visualizza **0000**.

Avanzamento etichette

- Premere l'uno dopo l'altro il tasto N° 1 (opp. 46) ed il tasto N° 50 entro 0,5 secondi.

☞ L'etichetta vuota viene
spinta fuori, usare
p. es. dop un
cambio della carta.

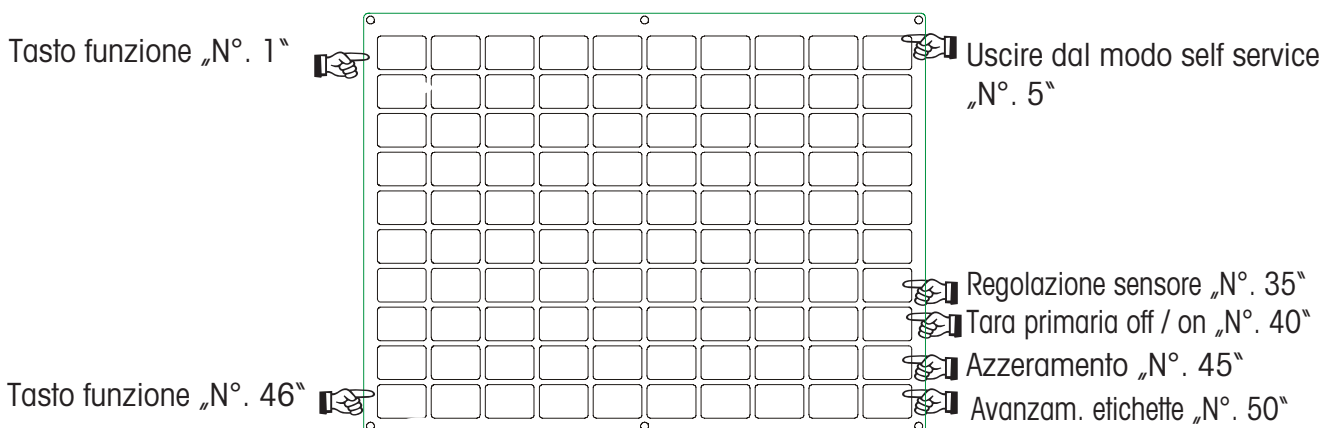

Funzioni nel modo self service (membrana da 25)

Le funzioni si possono selezionare solo, se l'indicazione del peso si trova su „Zero“ **0000** oppure in „—“ sottocarico .

Uscire dal modo self service

- Premere l'uno dopo l'altro il tasto N° 1 (opp. 21) ed il tasto N° 5 entro 0,5 secondi.

☞ Si può scegliere:
vendita, self-service,
inventario, gestione
dati, cambiamento prezzi,
analisi del fatturato
oppure configurazione

Regolazione sensore

- Premere l'uno dopo l'altro il tasto N° 1 (opp. 21) ed il tasto 10 entro 0,5 secondi.

☞ In caso di messaggi di errore legati all'etichetta,
p. es.: **ETICHETTA**
ERRATA

Tara primaria off / on

- Premere l'uno dopo l'altro il tasto N° 1 (opp. 21) ed il tasto N° 15 entro 0,5 secondi.

☞ La tara vale per **tutti**
gli articoli p. es:
stesso contenitore.

Azzeramento

- Premere l'uno dopo l'altro il tasto N° 1 (opp. 23) ed il tasto N° 25 entro 0,5 secondi.

☞ Utilizzare quando
l'indicazione del peso
della bilancia non
visualizza **0000**.

Avanzamento etichette

- Premere l'uno dopo l'altro il tasto N° 1 (opp. 21) ed il tasto N° 29 entro 0,5 secondi.

☞ L'etichetta vuota viene
spinta fuori, usare
p. es. dop un
cambio della carta.

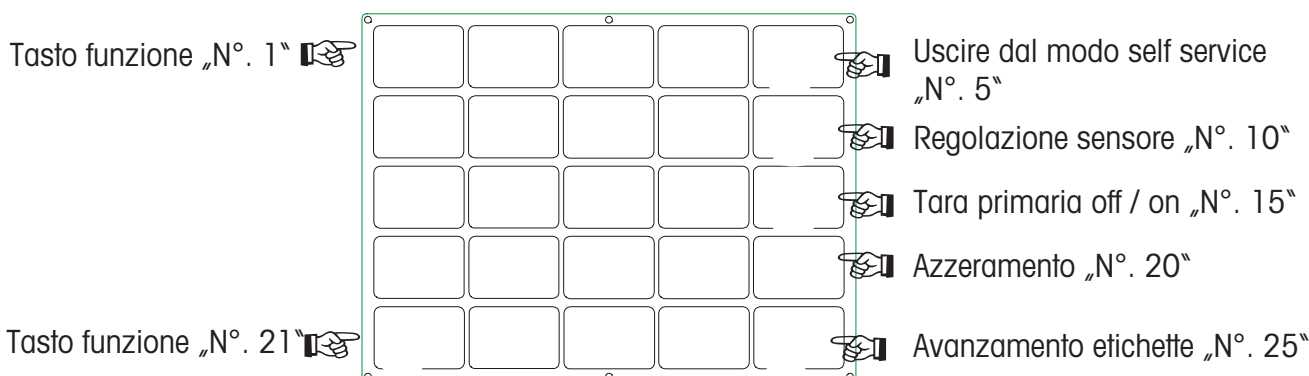

Preconfezionamento



Preconfezionamento:

Nel modo preconfezionamento le etichette per etichettare gli articoli si possono creare. L'avviamento della stampa si può selezionare manualmente oppure automaticamente.

Selezionare il modo preconfezionamento



- Premere il tasto Modo

Accesso rapido con 23 oppure



fino a

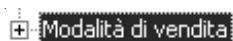

- Tasto freccia in giù



fino a

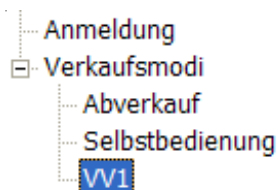

- Premere il tasto asterisco
- Tasto freccia in giù



- Premere il tasto asterisco

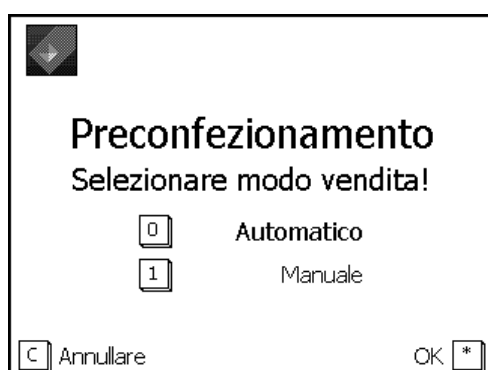

0 oppure 1

- Selezionare



- Premere il tasto asterisco



0 = avvio automatico della stampa;
1 = avvio manuale della stampa con il tasto V1. Confermare.

Nel display della bilancia appare „**Preconfezionamento**” .

Vendita

- | | | |
|--------------|---|---|
| <p>① ② ③</p> | <ul style="list-style-type: none"> • Immettere il numero del PLU | <p>☞ solo nel caso di PLU a peso, ulteriori possibilità, v. pagine 20 e seg.</p> |
| <p>☞</p> | <ul style="list-style-type: none"> • Posare la merce da pesare sul piatto della bilancia • Premere il tasto venditore V1 • ulteriori etichettature | <p>☞ Solo per i PLU a peso</p> <p>Nel caso dell'avvio manuale; nel caso dell'avviamento automatico la stampa ha luogo quando la bilancia si è stabilizzata.</p> |

☞ Nella modalità stampa automatica per la stampa di un PLU a pezzo, oppure nel caso di un'immissione manuale del prezzo occorre richiedere manualmente l'etichetta con un tasto venditore.

Articolo a pezzo: (etichettatura multipla)

- | | | |
|--------------|--|--|
| <p>① ② ③</p> | <ul style="list-style-type: none"> • Immettere il numero del PLU | <p>☞ oppure tasto PLU diretto, ulteriori possibilità vedere pagine 20 e seg.. confermare</p> |
| <p>⊛</p> | <ul style="list-style-type: none"> • Premere il tasto asterisco | <p>0 = Pellicola di supporto;
1 = Etichette</p> |
| <p>①</p> | <ul style="list-style-type: none"> • Pellicola di supporto oppure Etichette | <p>confermare</p> |
| <p>⊛</p> | <ul style="list-style-type: none"> • Premere il tasto asterisco | <p>p. es.: Stampare 7 etichette dell'articolo a pezzo scelto.</p> |
| <p>⑦</p> | <ul style="list-style-type: none"> • Immettere il numero di etichette | <p>Stampa del numero di etichette scelto.</p> |
| <p>⊛</p> | <ul style="list-style-type: none"> • Premere il tasto asterisco | |

Tasto layout di etichetta

☞ Con il tasto del Layout etichette potete selezionare un altro layout di etichetta, per esempio per etichette più corte, quando avete bisogno di meno informazioni sull'etichetta oppure, per breve tempo, di un rotolo continuo per lunghezze etichetta variabili.

Presupposti: Tasto Layout etichetta configurato; **voce di menu 833 Configurazione tastiera**
Layout di etichetta creato; **voce di menu 8312 layout di etichetta (Nome#1.xml)**

• Tasto layout di etichetta

☞ Cambiare premendo ripetutamente.

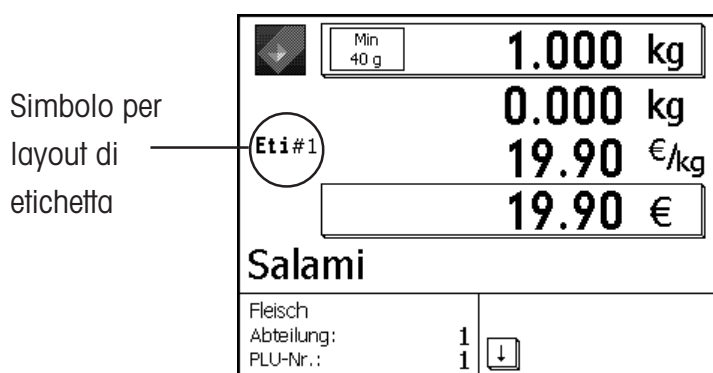

- ① • Immettere il numero del PLU
- ② • Posare la merce da pesare sul piatto della bilancia
- ③ • Premere il tasto venditore V1
- Ⓥ • ulteriori etichettature

☞ Nel caso dell'avvio manuale.

Tasto della data

☞ Con il tasto data potete cambiare varie date per la prossima etichettatura (data di confezionamento, di vendita oppure di scadenza).

Presupposti: tasto data configurato; **voce di menu 833 Configurazione tastiera**

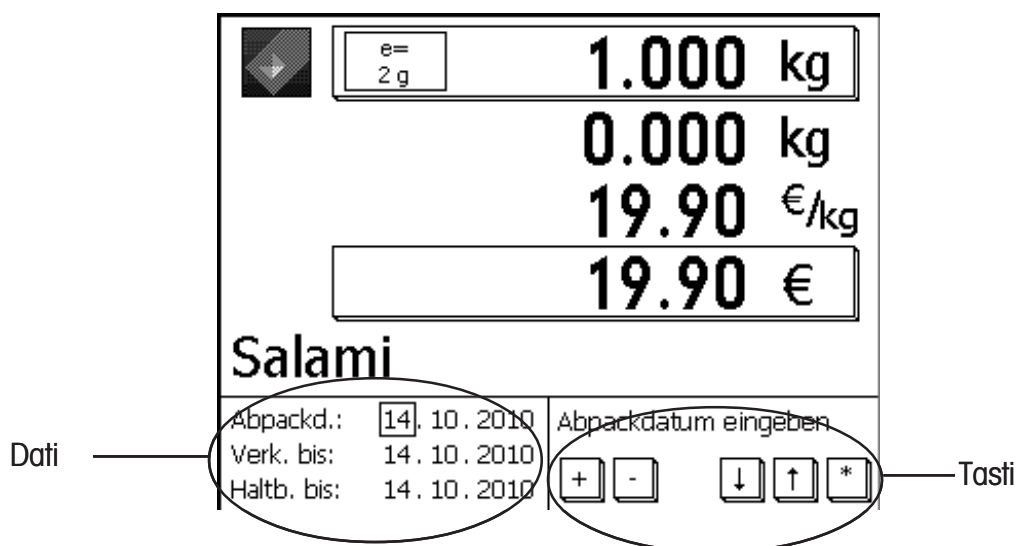

① ② ③

- Immettere il numero del PLU ☞ oppure immissione manuale.
- Posare la merce da pesare sul piatto della bilancia ☞ Solo per i PLU a peso

□

- Tasto data ☞ Cambiare la data. La modifica vale solo per un'etichettatura.

⊕ ⊖ ⊕ ⊖

- Selezionare, cambiare la data

⊛

- Premere il tasto asterisco ☞ Confermare le modifiche

Ⓥ

- Premere il tasto venditore V1 ☞ Avvio manuale, se selezionato. L'etichetta viene stampata

Uscire dal modo preconfezionamento

Ⓜ

- Premere il tasto Modo

② ①

- Immettere 21 ☞ Uscita rapida con 21. Passaggio al modo Vendita

INVENTARIO



INVENTARIO:

inventario degli articoli presenti nel banco di vendita (ripesate). La registrazione di un articolo viene documentata automaticamente nel rapporto di inventario visualizzato insieme. Lo stampato del rapporto di inventario è contrassegnata con „INVENTARIO“.

Con il cambio della modalità (selezione di un'altra modalità) è possibile interrompere e riprendere l'inventario in qualsiasi momento (memoria del totale propria).

Uscita dal modo Inventario mediante il tasto , selezione del modo vendita oppure confezionamento.

Selezionare il modo Inventario



- Premere il tasto Modo

**Accesso rapido con 241
oppure**



- Tasto freccia in giù

fino a

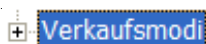

- Premere il tasto



- Tasto freccia in giù

fino a

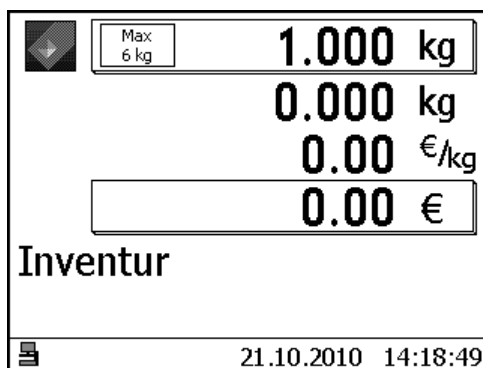
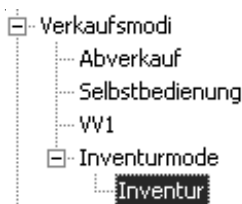

Vendita come nel modo vendita

Inventario, temporaneo

① ② ③

- Immettere il numero del PLU
- Posare la merce da pesare sul piatto della bilancia

 Vendita come nel modo vendita

V..

- Premere il tasto venditore V1
- Ulteriori registrazioni

 Registrare

INV

- Tasto inventario

 Tasto creato nella configurazione tastiera **4+11**.

V..

- Premere il tasto venditore V1

 Lo scontrino con il contrassegno INVENTARIO viene stampato.

Tasto Modo

Passaggio al modo NonSales oppure selezione di una Modalità di vendita

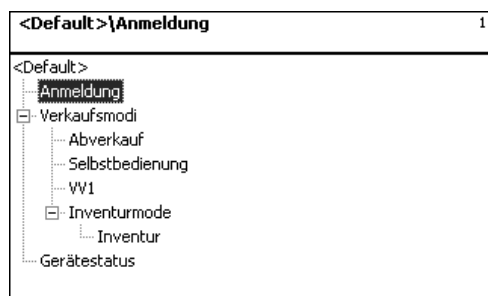

Log on: Passaggio al modo NonSales (Gestione dati, Configurazioni ecc.)

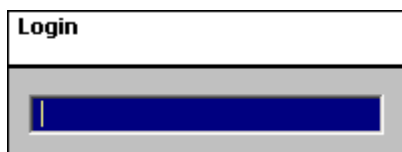

Modalità di vendita

Vendita Vendita al banco

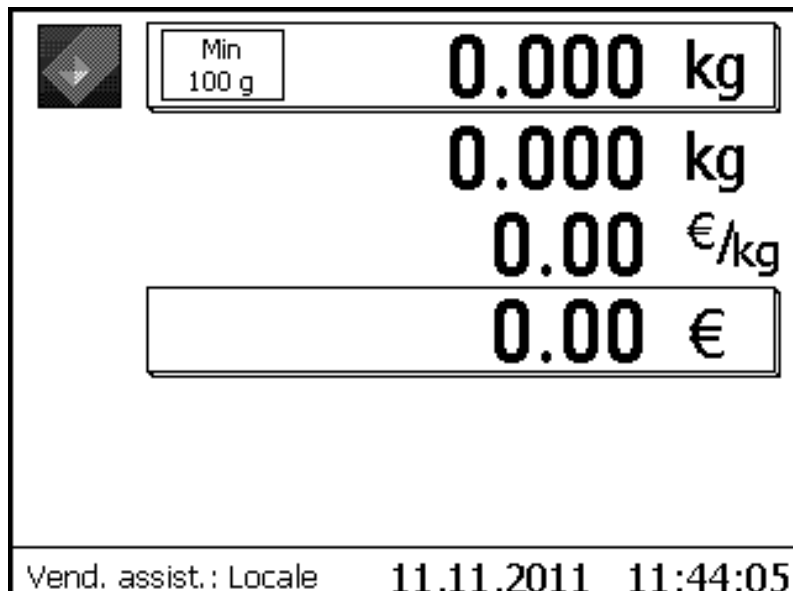

Self Service Self Service da parte del cliente

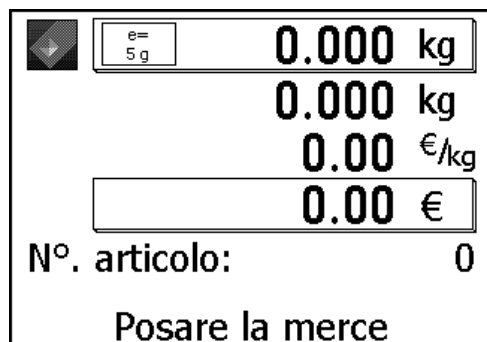

Immissione del N°. articolo

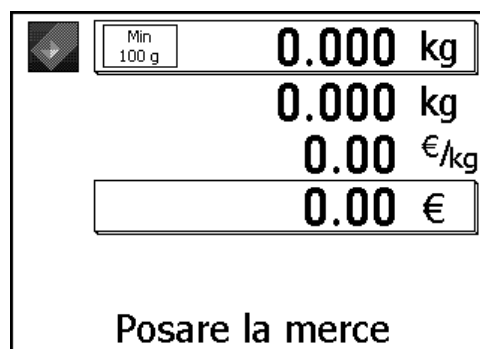

Premere un tasto pittogramma

VV1 Preconfezionamento



automaticamente:
manualmente:

l'avvio della stampa ha luogo alla stabilizzazione
avvio della stampa mediante il tasto di stampa

- | | | | | |
|---|---|----------------------------|---|--------------------------|
| ① | • | Cifra 1 | ☞ | Avvio stampa automatico. |
| ① | • | Cifra 0 | ☞ | Avvio stampa manuale. |
| ⊛ | • | Premere il tasto asterisco | ☞ | Confermare la selezione. |

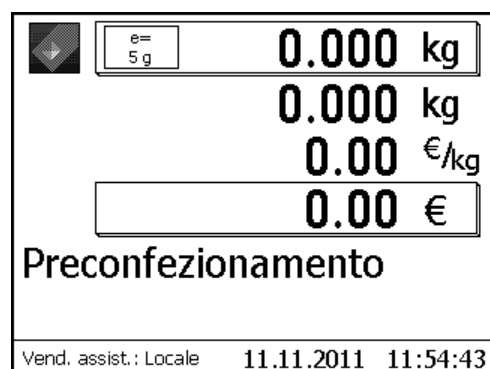

Inventario

Registrazione dello stock

	Min 100 g	0.000 kg
		0.000 kg
		0.00 €/kg
		0.00 €
Inventur		
Bedienung: Lokal 22.10.2010 16:04:08		

Modo NonSales

Accesso



- Tasto Modo



Nel modo pesata

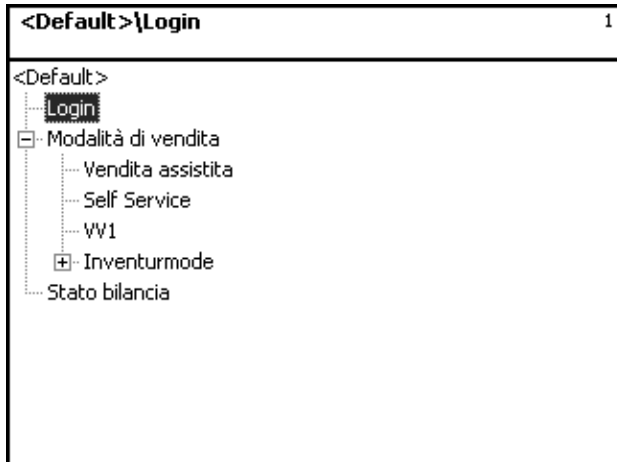

- Tasto numerico 1

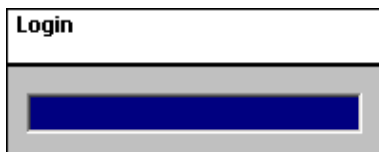

Immettere il numero di codice mediante la tastiera.



- Premere il tasto asterisco



Confermare il numero di codice

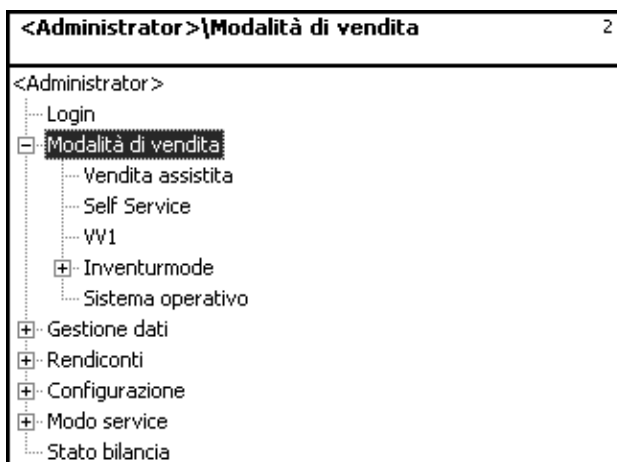







Tasto oppure

- Freccia in su / in giù



Selezionare la voce di menu.

Navigazione nei menu

- | | | |
|--|---------------------------------|---|
|  | • Tasto Modo | - Menu di ingresso oppure di uscita. |
| Tasto  oppure  | • Freccia in su / in giù | - Selezionare la voce del menu. |
| Tasto  oppure  | • Freccia a sinistra / a destra | - Visualizzare le scelte possibili. |
|  Tasto | • Tasto asterisco | - Selezionare / accettare l'immissione. |
| Tasto  | • Tasto codice | - Passaggio da una scheda all'altra |

Accesso rapido in un menu



Avvertenza:

ogni menu ha un proprio numero. Per accedere al menu desiderato, dopo il log on vi basta immettere solo il numero di questo menu.



...Gestione dati\Articolo\Dati articolo **411**

Creare/Modificare | Elenco | Cancellare

N° reparto:  Codice PLU: 

Nome: Salami

- Immissione numerica 4 1 1



Creare, modificare, elencare, cancellare la gestione dati / gli articoli

Funzioni codice



Avvertenza:

funzioni che si possono avviare con il tasto codice.



- Tasto codice

- Visualizzazione delle funzioni codice



- Freccia in su / in giù

- Selezionare la voce del menu



- Tasto asterisco

- Accettare la selezione.

oppure premere la corrispondente combinazione di tasti

nel modo pesata.



Modo NonSales (- Gestione dati)

Articolo (411)

Creare, elencare, cancellare

Accesso rapido con 411;

in questa finestra immettete i dati di base di un articolo, oppure potete modificare i dati di un articolo esistente.

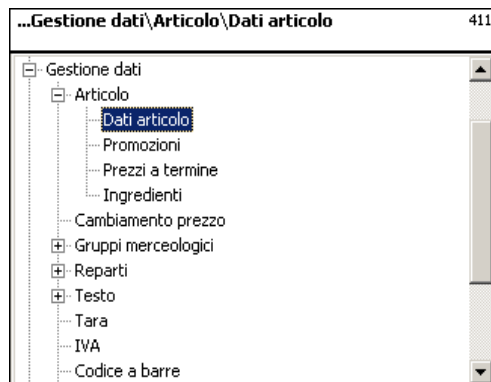

- Premere il tasto asterisco



Confermare

The screenshot shows the 'Dati articolo' form with the title '...Gestione dati\Articolo\Dati articolo' and '411' in the top right. It has three buttons: 'Create/Modificare', 'Elenco', and 'Cancellare'. The 'N° reparto' field contains '1' and the 'Codice PLU' field is empty. Below these are fields for 'Nome', 'Numero', '1° prezzo', '2° prezzo', and 'N° IVA'.



e/o

- Immettere il numero PLU
- Tasto freccia a sinistra



N° PLU del nuovo articolo.

N° del reparto del nuovo articolo.

The screenshot shows the 'Dati articolo' form with the title '...Gestione dati\Articolo\Dati articolo' and '411' in the top right. The 'N° reparto' field contains '1' and the 'Codice PLU' field contains '9999'. The text '* NOVITA *' is visible next to the PLU field. The rest of the form fields are the same as in the previous screenshot.



N° PLU max. 6 cifre

N° rep. max. 6 cifre; questo dato è necessario se il nuovo articolo deve essere trasmesso a tutte le bilance di questo reparto.



- Tasto asterisco

 Confermare

 Appare un campo di immissione vuoto.

Immissioni scheda „Dati 1“:

1° prezzo: Prezzo di vendita 1, questo prezzo è sempre necessario per la vendita. Avvertenza: di questo prezzo fa parte l'aliquota dell'imposta sul valore aggiunto: IVA 1 per il calcolo della quota di IVA nel fatturato totale dell'articolo. Ogni articolo può avere due prezzi di vendita, che si possono scegliere mediante la tastiera (cassa) nelle vendite.

N° IVA: N° IVA per il prezzo 1. Qui si immette il numero IVA dell'aliquota IVA (p. es. 7%), che deve valere per questo articolo. Occorre creare una corrispondente tabella dell'IVA, che contiene il numero IVA desiderato con la rispettiva aliquota IVA, per esempio N° 1=7% (v. **IVA**). Quest'immissione è necessaria solo, se occorre la quota di fatturato corrispondente all'IVA.

UAN: max. 13 caratteri; se si immettono meno di 13 cifre, le cifre mancanti vengono messi davanti come zeri. L'immissione occorre solo, se, per esempio il numero dell'articolo deve essere codificato nell'EAN di un articolo confezionato.

2° prezzo: prezzo di vendita 2, questo prezzo è necessario solo se si deve lavorare con più prezzi di vendita. Ciò avviene sempre, quando nel fatturato occorre tener conto dello stesso articolo con più valori di IVA, p. es. nel caso di un articolo come alimentare e come articolo di ristorazione. Avvertenza: Di questo prezzo 2 fa parte l'aliquota dell'imposta sul valore aggiunto IVA 2 per il calcolo della quota di IVA nel fatturato dell'articolo.

N° IVA: N° IVA per il prezzo 2. Qui si immette il numero IVA dell'aliquota IVA (p. es. 15%), che deve valere per questo articolo. Occorre creare una corrispondente tabella IVA, contenente il N° IVA desiderato con la rispettiva aliquota IVA.

N°.gr.mer.: Gruppo merceologico per questo articolo. L'immissione è necessaria.

N° tara: Qui si immette il N° di tara del valore di tara (p. es. 4 grammi) che deve valere per questo articolo. Occorre creare una corrispondente tabella della tara, contenente il N° di tara desiderato con il rispettivo peso di tara.

Nome: denominazione articolo con 100 caratteri al massimo.



- Tasto codice



Passaggio alla scheda

Dati 2.

Immissioni scheda „Dati 2“:

Testo abbreviato: forma abbreviata del testo dell’articolo con, al massimo, 20 caratteri, stampa su scontrino ed etichetta se impostata.

Prezzo di acquisto: prezzo di acquisto dell’articolo.

ID cliente: numero dello scaffale o posto in magazzino dell’articolo, .(modo self service)

Modo testo descrittivo:

Modo testo descrittivo:

Auto: Il testo descrittivo appare sul display. il testo descrittivo viene visualizzato e stampato. il venditore stabilisce cosa deve essere fatto con il testo descrittivo.

Modo testo descrittivo: N° testo:

Tipo PLU:

N° testo: qui si immette il numero del testo descrittivo, che deve valere per questo articolo. Deve essere stata creata una corrispondente tabella dei testi descrittivi (v. **Testo descrittivo**), contenente il N° di testo voluto.

Tipo PLU:

Tipo PLU:

Articolo a peso: articolo pesato

Articolo a pezzo:

Applicazione del testo descrittivo:

Hackfleisch-Rind

A1 - Fleisch	
Abteilung:	1
PLU-Nr.:	1

Codice (contrassegno) per un PLU con testo descrittivo

Visualizzazione con il tasto freccia , se si registra adesso, la stampa del testo descrittivo si effettua sullo scontrino cliente.



- Tasto codice

Passaggio alla scheda
Dati 3.

Immissioni scheda „Dati 3“:

Smiley: informazioni sul valore della vendita dell'articolo per l'azienda.

Smiley:



Senza: la funzione Smily per questo articolo è disattivata.

Ride: „Buon articolo“ per l'azienda.

Piange: „Articolo scadente“ per l'azienda.

Sovrascrittura prezzo consentita: il prezzo dell'articolo richiamato sulla bilancia / cassa si può sovrascrivere con un altro prezzo (Richiamare l'articolo, tasto (#) e quindi immettere il nuovo prezzo).

Articolo bloccato: nessuna vendita di questo articolo, fino a quando non viene sbloccato.



- Tasto codice

☞ Passaggio alla scheda Etichetta 1.

...Articolo\Dati articolo\Modificare 411
 N° reparto: 1 Codice PLU: 2
 Dati 1 | Dati 2 | Dati 3 | **Etichetta** | Etichetta
 Modello: [] ⓘ
 Font Testi:
 Font TLU 1: [] Testo pubbl. [] ⓘ
 Font TLU 2: [] Testo cliente: [] ⓘ
 Font TLU 3: []
 Font TLU 4: []
 Font ingr. []

Immissioni scheda „Etichetta 1“:

Modello: layout creati per l’etichetta.

...Articolo\Dati articolo\Modificare 411
Elenco modelli
 Modelli
 uc3_std_47x102.xml
 uc3_std_47x81.xml
 uc3_std_47x62.xml
 uc3_std_47x43.xml

Font: **Font TLU 1 .. 4:** font (tipo di carattere) (01 .. 101) per le righe TLU 1 .. 4.
Font ingr.: font (tipo di carattere) (01 .. 101) per gli ingredienti stampati.

Testi: **Testo pubbl.:** testo pubblicitario che sarà stampato su ogni etichetta.

...Articolo\Dati articolo\Modificare 411
Elenco testi
 Tipo testo: Testo pubblicitario
 N° testo | Testo

Testo cliente: testo cliente che sarà stampato su ogni etichetta.

...Articolo\Dati articolo\Modificare 411
Elenco testi
 Tipo testo: Testo cliente
 N° testo | Testo



- Premere il tasto asterisco

☞ Confermare le selezioni.

☞ Quando questa casella è visualizzata, potete far visualizzare sotto forma di elenco le informazioni disponibili con il tasto ⓘ - e fare la vostra scelta.



- Tasto codice

☞ Passaggio alla scheda Etichetta 2.

Testi data: Data di confezionamento: selezionare il testo.
 Vendita (fino al): selezionare il testo.
 Scadenza: selezionare il testo.

Formato data: Data di confezionamento: v. „Legenda Formato data“
 Vendita (fino al): v. „Legenda Formato data“
 Scadenza: v. „Legenda Formato data“

Offset data: Vendita (fino al): data di confezionamento + numero di giorni.
 Scadenza: data di confezionamento + numero di giorni.

Codice a barre: selezione del codice a barre per il PLU.

Peso fisso: di un articolo a pezzo.



- Premere il tasto asterisco

☞ Confermare le selezioni.

Elencare articoli - Accesso rapido con 411.

In questa finestra potete vedere la lista degli articoli di un reparto selezionato.

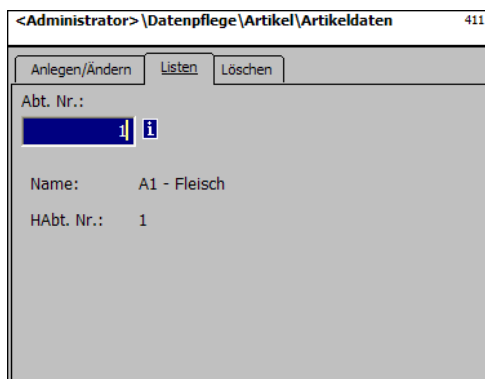

①

- Immettere il numero del reparto

✱

- Premere il tasto asterisco



Confermare

Tasto  oppure 

- Freccia in su / in giù



Sfogliare la lista.

Cancelar un artículo - Acceso rápido con 411.

In questa finestra potete cancelar un artículo.

The screenshot shows a window titled "...Gestione dati\Articolo\Dati articolo" with the number 411 in the top right corner. At the top, there are three buttons: "Creare/Modificare", "Elenco", and "Cancellare". Below the buttons, there are two input fields: "N° reparto:" with the value "1" and "Codice PLU:" with the value "1". Below these fields, the "Nome:" is "Salami". Under the heading "Numero", there are two rows of data: "1° prezzo: 11.00 N° IVA: 1" and "2° prezzo: 0.00 N° IVA: -".

①

- Immettere il numero PLU



Immettete il numero PLU

dell'articolo, che volete cancelar.

e/o ←

- Tasto freccia a sinistra



Immettere il numero del

reparto, se il PLU si trova in un altro reparto.

⌘

- Premere il tasto asterisco



Confermare le immissioni.

The dialog box is titled "DOMANDA" and contains the text "Volete cancelar l'articolo ?" followed by "[Mode] [*]" on the next line.

⌘

- Tasto asterisco



Confermare la cancelazione, l'articolo sarà cancelato.

oppure

MODE

- Tasto Modo



Interruzione dell'operazione.

Promozioni (offerte speciali) (412)

creare/modificare, articolo in promozione (offerta speciale), annullare

Accesso rapido con 412

Qui si possono riunire i cambiamenti di prezzo di articoli in elenchi di promozioni (offerte speciali) a termine, queste promozioni vengono attivate ad una scadenza determinata di partenza e ad una scadenza finale definita i prezzi degli articoli vengono riportati automaticamente al prezzo di vendita normale.



- Tasto asterisco



Confermare



- Immettere il numero della promozione



N° della nuova promozione.



- Premere il tasto asterisco



Confermare

- Nome:** immettere il nome della promozione.
- Data di inizio:** data a partire dalla quale la promozione viene attivata.
- Data finale:** data alla quale la promozione viene chiusa.
- Testo scontrino:** testo che verrà stampato sullo scontrino cliente (max. 20 caratteri).



- Premere il tasto asterisco



Confermare



- Tasto codice



Passaggio alla scheda
Tab 2.



- Immettere il numero della
promozione



N° della nuova promozione.



- Premere il tasto asterisco



Confermare

Immissioni della scheda „Creare / modificare“:

N° reparto: Immettere il numero del reparto del PLU.

N° PLU: Immettere il N° PLU.

Nome: Denominazione articolo.

UAN: codice EAN

Schermata se il PLU selezionato in promozione è disponibile:

Schermata se il PLU selezionato in promozione non è disponibile:



- Immettere il N° PLU
 - Tasto freccia a sinistra
 - Tasto asterisco
- ☞ N° PLU del nuovo articolo
 - ☞ N° del reparto del nuovo articolo
 - ☞ confermare

...Datenpflege\Artikel\Sonderangebote\Ändern		412
Sonderangebot Nr.: 1 Abt. Nr.: 1 PLU Nr.: 1		
Erstpreis:	<input type="text" value="5.99"/>	Erstpreis: 6.99
Zweitpreis:	<input type="text" value="4.95"/>	Zweitpreis: 5.99
Einkaufspreis:	<input type="text" value="0.00"/>	Einkaufspreis: 2.49

Prezzo 1: prezzo di vendita in promozione (offerta speciale) del prezzo di vendita 1.

Prezzo 2: prezzo di vendita in promozione (offerta speciale) del prezzo di vendita 2.

Prezzo di acquisto: prezzo di acquisto modificato dell'articolo in promozione.



- Prezzi
 - Tasto asterisco
- ☞ Immettere i prezzi
 - ☞ Le immissioni vengono memorizzate.
 - ☞ Immettere il N° PLU dell'articolo successivo.

Cancellare una promozione (offerta speciale) - Accesso rapido con 412;

In questa finestra potete cancellare una promozione.

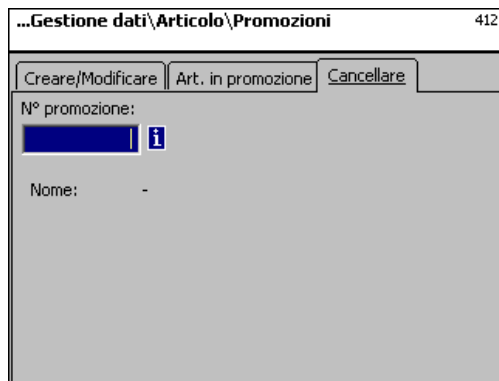
**Immissioni scheda „Cancellare“:**

N° promozione : Immettere il numero della promozione (offerta speciale)



- Tasto asterisco



confermare

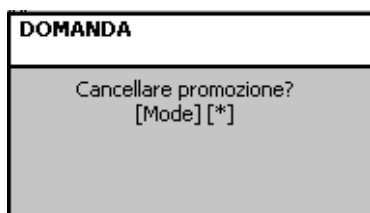

- Tasto asterisco



Confermare la cancellazione;
l'intera offerta speciale sarà
cancellata

oppure



- Tasto Modo



Interruzione dell'operazione.

Ingredienti (414)

creare / modificare, cancellare

Accesso rapido con 414;

Qui potete aggiungere degli ingredienti ad articoli e creare degli ingredienti.

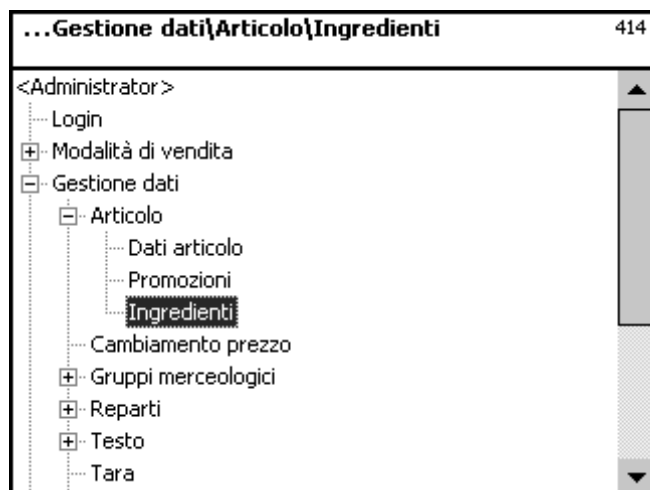

- Tasto asterisco



confermare

Immissioni scheda „Creare / Modificare“:

N° reparto: immettere il numero del reparto del PLU.

N° PLU: immettere il numero del PLU.

N° ingredienti: immettere il numero degli ingredienti.

Nome ingrediente: denominazione degli ingredienti



- Tasto asterisco



confermare

Immissioni scheda Creare / Modificare

Reparto N°: immettere il numero del reparto del Plu.

N° PLU: immettere il N° PLU.

N° ingredienti: immettere il numero di ingredienti  *NOVITA' * nel caso di ingredienti sconosciuti.

Nome ingrediente: denominazione degli ingredienti



- Tasto asterisco



confermare

Immissioni scheda „Testo“:

Nome: denominazione di questi ingredienti.

Ingredienti: immettere gli ingredienti.



- Tasto asterisco



confermare



Le immissioni vengono memorizzate.



Assegnare o creare gli ingredienti successivi.

...Gestione dati\Articolo\Ingredienti 414

Creare/Modificare Cancellare

N° reparto: **i** Codice PLU: **i**

Nome: Salami

N° ingrediente: **i**

Nome Pesto

Immissioni scheda „Cancellare“:

Reparto N°: immettere il N° del reparto del Plu.

N° PLU: immettere il N° PLU.

Zutaten Nr.: immettere il numero di ingredienti.

Nome ingrediente: denominazione degli ingredienti



- Tasto asterisco



confermare

DOMANDA

Cancellare ingrediente?
[Mode][*]

Cambiamento prezzo (42)

Cambiare

Accesso rapido con 42;

qui potete eseguire dei cambiamenti di prezzi di articoli

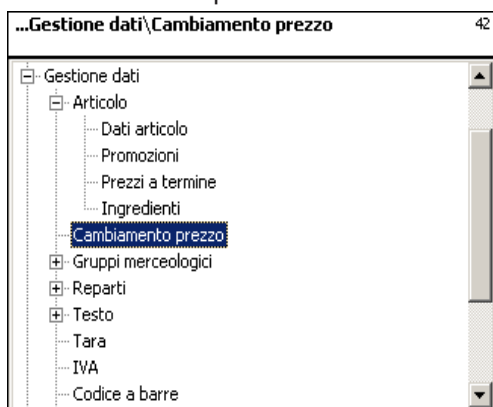

- Tasto asterisco



confermare

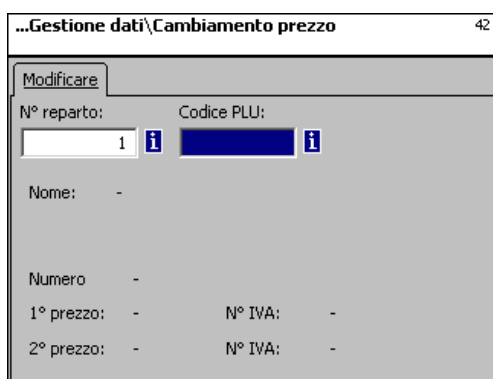

- Immettere il N° PLU



Immettete il N° PLU dell'articolo, di cui volete modificare il prezzo



- Tasto freccia a sinistra



Immettere il numero del reparto, se il PLU si trova in un altro reparto



- Tasto asterisco



Confermare le immissioni.

Immissioni scheda „Dati 1“:

Prezzo 1: prezzo di vendita 1.

☞ Immettere il nuovo prezzo di vendita 1 oppure 2.

Prezzo 2: prezzo di vendita 2.



- Tasto asterisco

☞ confermare, immettere il numero del PLU successivo, di cui volete cambiare il prezzo.

Gruppi merceologici principali (43)

creare / modificare, cancellare

Accesso rapido con 43;

nei reparti si possono riunire i gruppi merceologici in gruppi merceologici principali, ciò consente un'analisi riferita al fatturato di più gruppi merceologici.

Qui potete creare, modificare oppure cancellare dei gruppi merceologici principali.



- Tasto asterisco  confermare

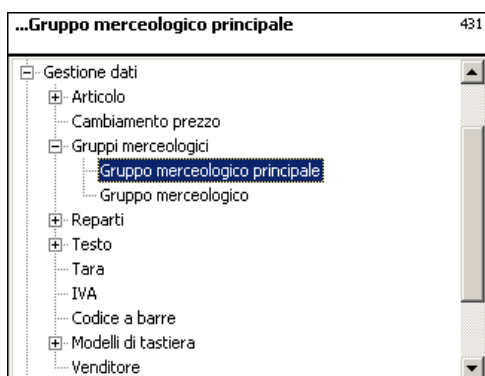

- Freccia in giù  Selezionare i gruppi merceologici principali



- Tasto asterisco  Confermare

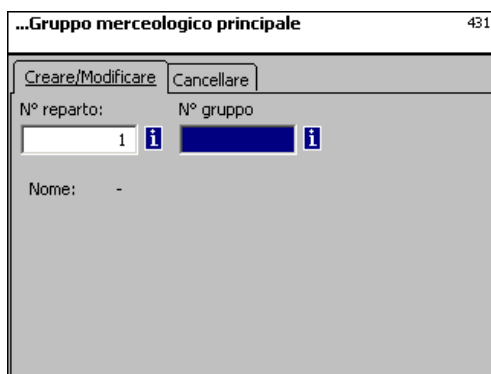

Immettere il numero del nuovo gruppo merceologico principale.



- Tasto asterisco  Confermare

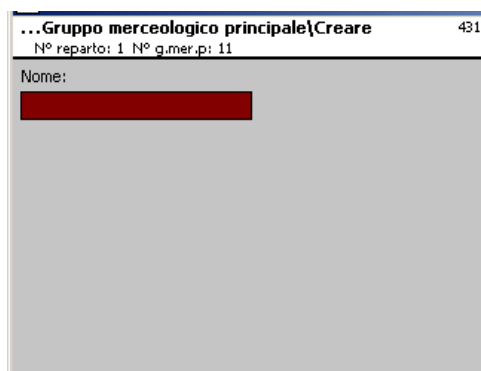

Nome: immettere la denominazione del gruppo merceologico principale.



- Tasto asterisco



confermare, immettere il numero del gruppo merceologico principale successivo

Cancellare un gruppo merceologico principale - Accesso rapido con 431;

in questa finestra potete cancellare il gruppo merceologico principale.

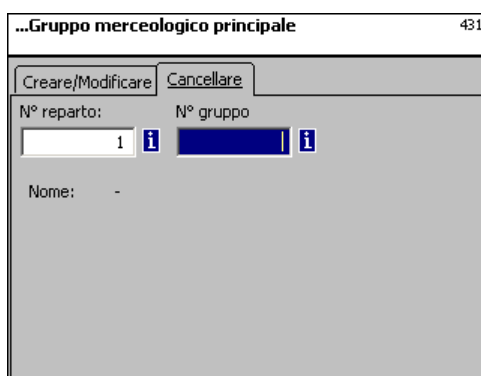

Immissioni scheda „Cancellare“:

N° reparto: immettere il numero del reparto del gruppo merceologico principale.

N° g.mer.p: immettere il numero del gruppo merceologico principale



- Tasto asterisco



confermare

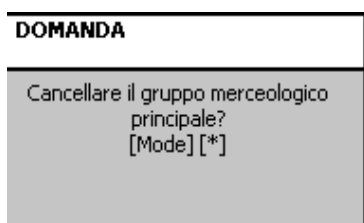

- Tasto asterisco



Confermare la cancellazione.

Gruppi merceologici (43)

creare / modificare, cancellare

Accesso rapido con 43;

Tutti gli articoli devono essere assegnati a gruppi merceologici. Questi gruppi merceologici si possono quindi riunire in gruppi merceologici principali

Ciò consente un'analisi riferita al fatturato degli articoli, assegnati allo stesso gruppo merceologico.

Qui potete creare, modificare oppure cancellare dei gruppi merceologici.



- Tasto asterisco  confermare

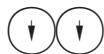
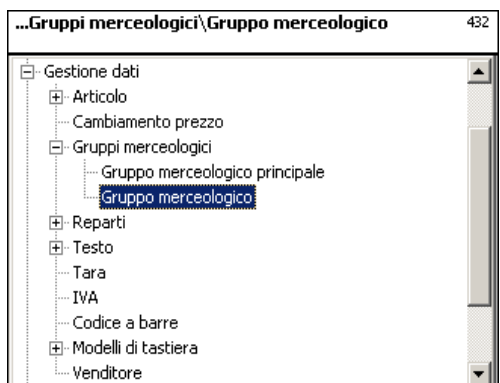

- 2 x freccia in giù  Selezionare il gruppo merceologico.



- Tasto asterisco  Confermare

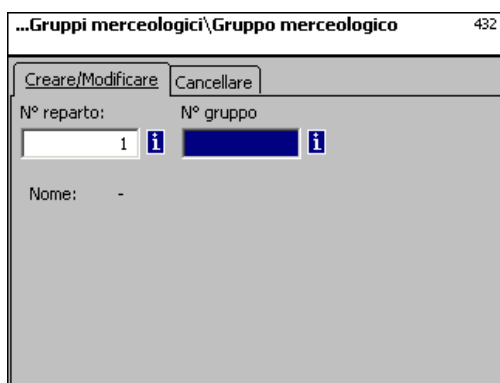

-  Immettere il numero del nuovo gruppo merceologico.



- Tasto asterisco  Confermare

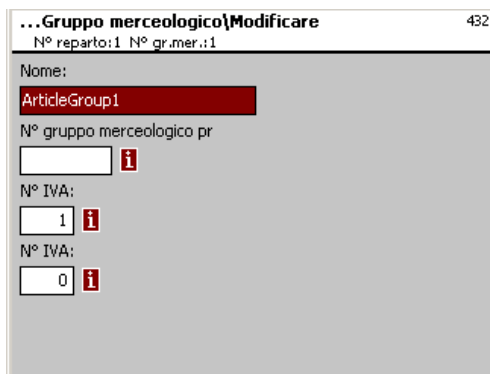

- Nome:** immettere la denominazione del gruppo merceologico.
- N° g.mer.p:** numero del gruppo merceologico principale
- N° IVA:** numero IVA
- N° IVA:** numero IVA



- Tasto asterisco



Confermate le immissioni, immettete il nome del gruppo merceologico successivo, che volete creare

Cancellare un gruppo merceologico - Accesso rapido con 432;

In questa finestra potete cancellare un gruppo merceologico.

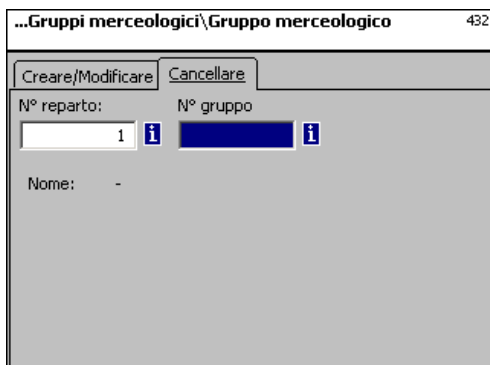

Immissioni scheda „Cancellare“:

- N° reparto:** immettere il numero del reparto del gruppo merceologico.
- N°.gr.mer.:** immettere il numero del gruppo merceologico.



- Tasto asterisco



confermare

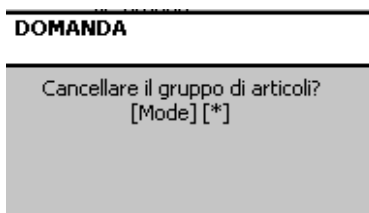

- Tasto asterisco



Confermare la cancellazione.

Reparti principali (441) creare / modificare, cancellare

Accesso rapido con 441.

Qui si possono creare dei reparti principali, ai quali si possono far corrispondere dei reparti di apparecchi. Ciò consente la sintesi riferita al fatturato di vari reparti, a scopi analitici. Qui potete creare, modificare oppure cancellare dei reparti principali.

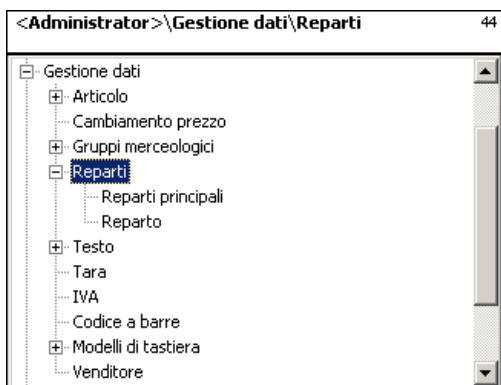

- Tasto asterisco  confermare



- Freccia in giù  Selezionare i reparti principali.



- Tasto asterisco  Confermare

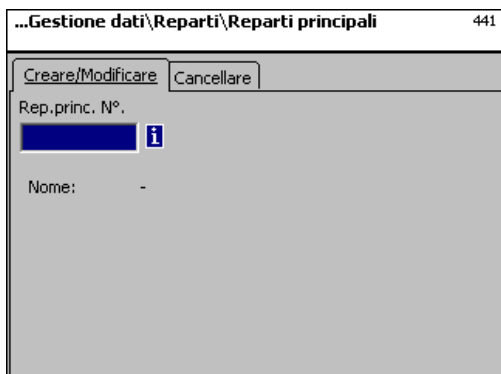

-  Immettere il numero del nuovo reparto principale.



- Tasto asterisco  Confermare

Nome: immettere la denominazione del reparto principale



- Tasto asterisco



confermare, immettere il numero del reparto principale successivo.

Cancelar un reparto principale - Accesso rapido con 441:

in questa finestra potete cancelar il reparto principale.

Immissioni scheda „Cancellare“:

N° reparto: immettere il numero del reparto principale



- Tasto asterisco



confermare



- Tasto asterisco



Confermare la cancellazione.

Reparto (442)

creare / modificare, cancellare

Accesso rapido con 442;

a tutti gli articoli si devono assegnare dei reparti, per fare in modo che sia possibile inviarli alle corrispondenti bilance / casse di rete con gli stessi numeri di reparto. Il reparto è inoltre competente per stabilire, quale EAN debba essere stampato sullo scontrino di totalizzazione. Qui potete creare, modificare oppure cancellare dei reparti.



- Tasto asterisco  confermare



- 2 x freccia in giù  Selezionare i reparti.



- Tasto asterisco  Confermare

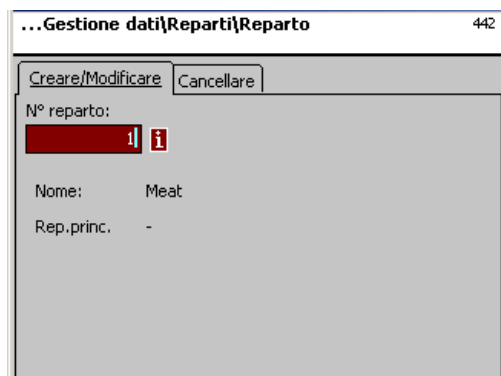

-  Immettere il numero del nuovo reparto.



- Tasto asterisco  Confermare

Nome: immettere la denominazione del reparto

Rep.princ. N°: numero del reparto principale

ID reparto: codice del reparto per la codifica nel codice a barre.



- Tasto asterisco



Confermare le immissioni, immettete il nome del reparto successivo, che volete creare.

Immissioni scheda „Etichetta1 ed Etichetta2“:

Dati per l’etichetta riferita al reparto.

Per le informazioni relative ai singoli punti, vedere **Creare un articolo, voce di menu 411**.

Cancellare un reparto - Accesso rapido con 442:

in questa finestra potete cancellare un reparto.

**Immissioni scheda „Cancellare“:**

N° reparto: immettere il numero del reparto.



- Tasto asterisco



confermare

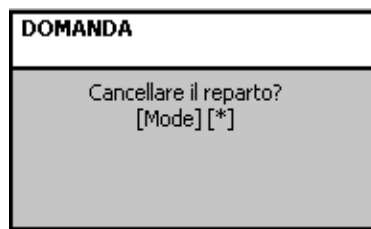

- Tasto asterisco



Confermare la cancellazione.

Testo - Testo pubblicitario (452)

creare / modificare, cancellare

Accesso rapido con 452;

qui si creano dei testi pubblicitari, che si stampano sull'etichetta.

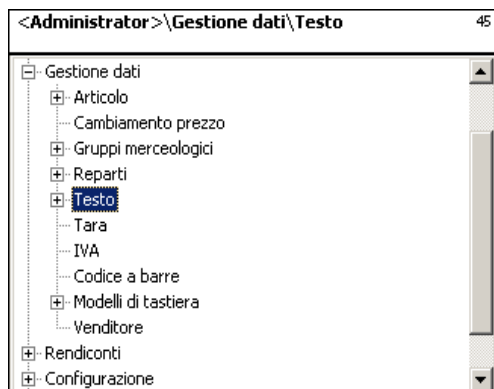

- Tasto asterisco  confermare

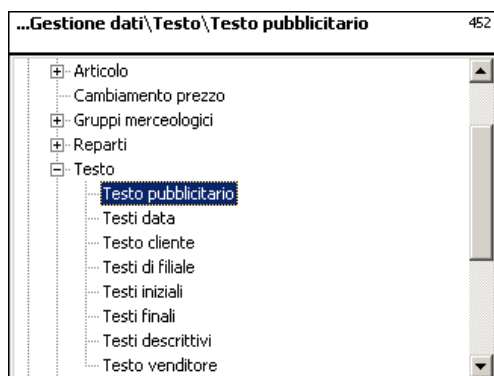

- Freccia in giù  Selezionare il testo pubblicitario.



- Tasto asterisco  Confermare

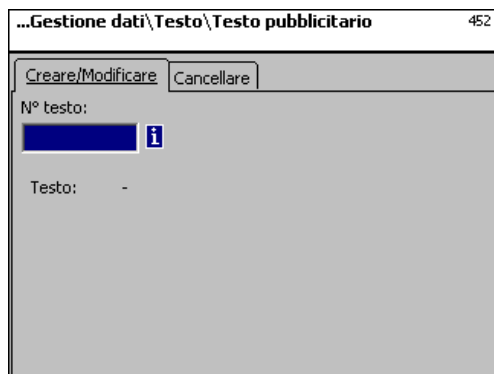

-  immettere il numero del nuovo testo pubblicitario.



- Tasto asterisco  Confermare



Testo: testo pubblicitario che verrà stampato.



- Tasto asterisco



confermare, immettere il numero del testo pubblicitario successivo.

Cancellare un testo pubblicitario - Accesso rapido con 452:

in questa finestra potete cancellare il testo pubblicitario-

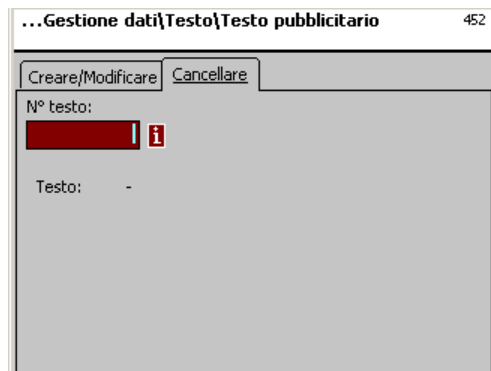

Immissioni scheda „Cancellare“:

N° testo: immettere il numero del testo pubblicitario



- Tasto asterisco



confermare

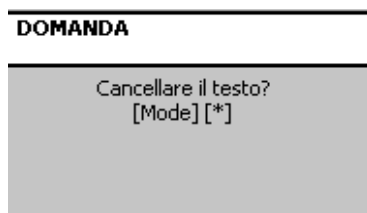

- Tasto asterisco



Confermare la cancellazione.

Testo - Testi data (453)

creare / modificare, cancellare

Accesso rapido con 453

Su un'etichetta si possono stampare vari testi data, per descrivere in modo più particolareggiato la data limite di vendita, la data di confezionamento, oppure la data di scadenza.

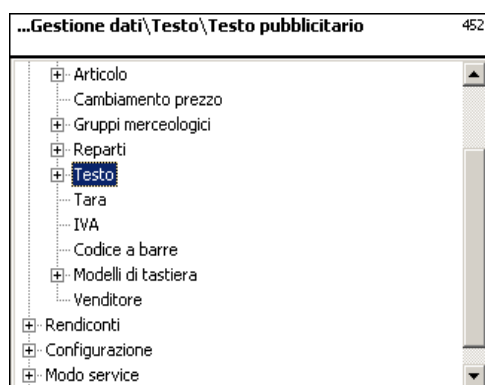

- Tasto asterisco  confermare

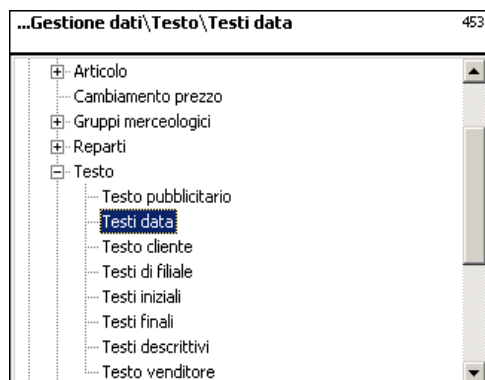

- Freccia in giù  Selezionare testi data



- Tasto asterisco  Confermare

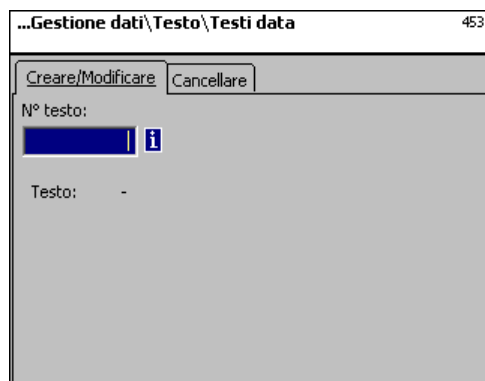

Immettere il numero del nuovo testo data



- Tasto asterisco  Confermare



Testo: testo data, che verrà stampato



- Tasto asterisco



confermare, immettere il numero del testo data successivo.

Cancelare un testo data - Accesso rapido con 453;

In questa finestra potete cancellare il testo data.

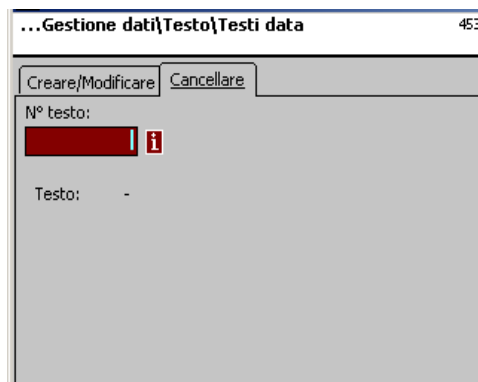

Immissioni scheda „Cancellare“:

N° testo: immettere il numero del testo data.



- Tasto asterisco



confermare

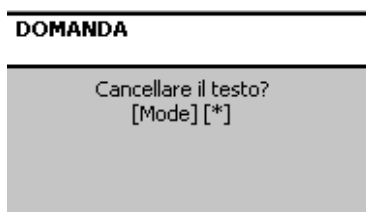

- Tasto asterisco



Confermare la cancellazione.

Testo - Testi cliente (454)**creare / modificare, cancellare****Accesso rapido con 454**

Su di un'etichetta si possono stampare vari testi cliente, per descrivere in modo più particolareggiato la data limite di vendita, la data di confezionamento, oppure la data di scadenza.

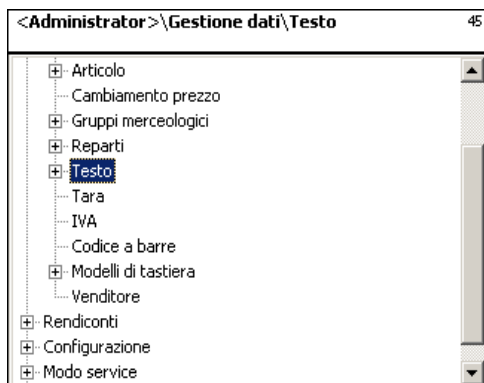

- Tasto asterisco  confermare

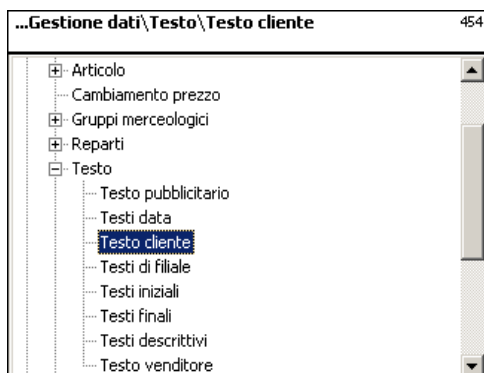

- Freccia in giù  Selezionare testo cliente.



- Tasto asterisco  Confermare

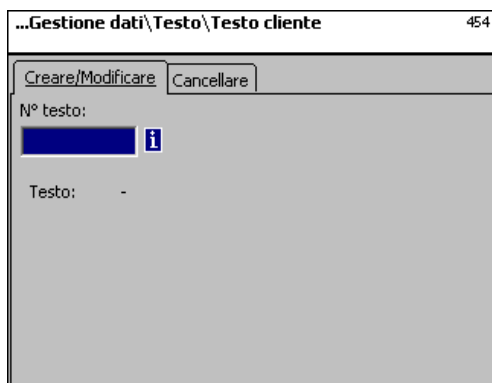

Immettere il numero del nuovo testo cliente.



- Tasto asterisco  Confermare



Testo: testo cliente, che verrà stampato



- Tasto asterisco



confermare, immettere il numero del testo cliente successivo.

Cancellare il testo cliente - Accesso rapido con 454;

in questa finestra potete cancellare il testo cliente.

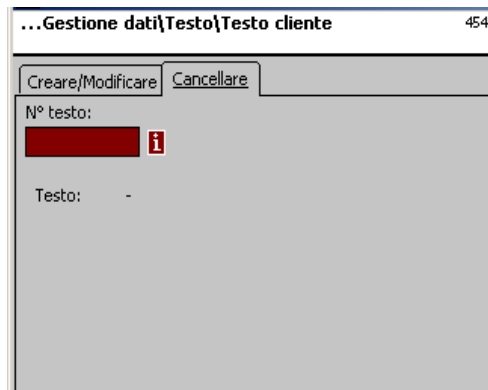

Immissioni scheda „Cancellare“:

N° testo: immettere il numero del testo cliente.



- Tasto asterisco



confermare

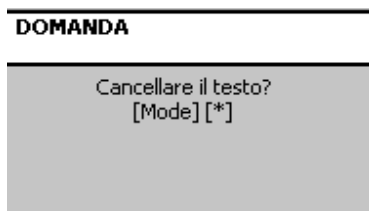

- Tasto asterisco



Confermare la cancellazione.

Testo - Testi di filiale (457)**creare / modificare, cancellare****Accesso rapido con 457**

Si può creare una denominazione di filiale, che quindi può apparire su ogni scontrino emesso dagli apparecchi, oltre al testo iniziale dello scontrino. Il testo di filiale verrà inoltre stampato su ogni scontrino di totalizzazione.

Presupposto: nella configurazione della stampa 852 il testo di filiale è selezionato



- Tasto asterisco  confermare

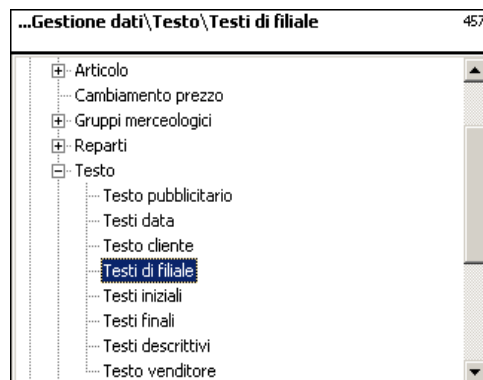

- Freccia in giù  Selezionare testo di filiale



- Tasto asterisco  Confermare

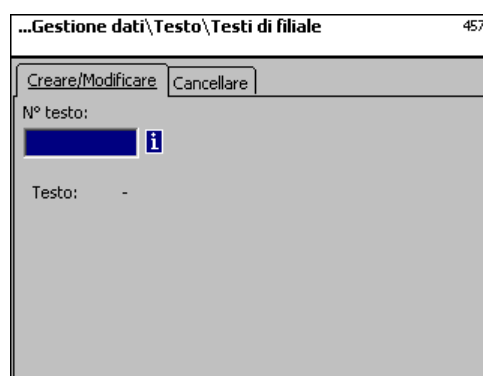

-  Immettere il numero del nuovo testo di filiale.



- Tasto asterisco  Confermare

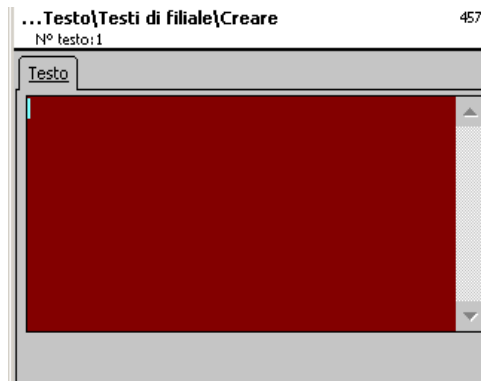

Testo: testo filiale, che verrà stampato.



- Tasto asterisco



confermare, immettere il numero del testo di filiale successivo.

Cancellare il testo filiale - Accesso rapido con 457;

in questa finestra potete cancellare il testo di filiale.

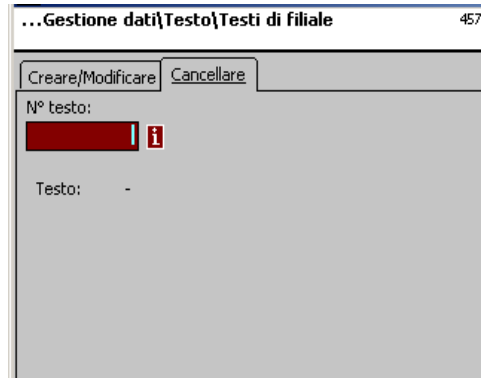

Immissioni scheda „Cancellare“:

N° testo: immettere il numero del testo di filiale.



- Tasto asterisco



confermare

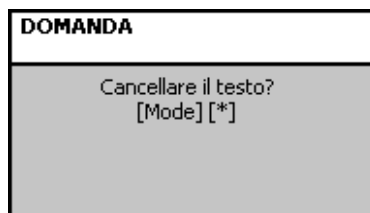

- Tasto asterisco



Confermare la cancellazione.

Testo - Testi iniziali (458)

creare / modificare, cancellare

Accesso rapido con 458

il testo iniziale dello scontrino appare in alto come primo sullo scontrino di totalizzazione. Per balance self-service (UC3-GT) questo testo non ha significato.

Qui potete creare modificare oppure cancellare dei testi iniziali per scontrini.



- Tasto asterisco  confermare

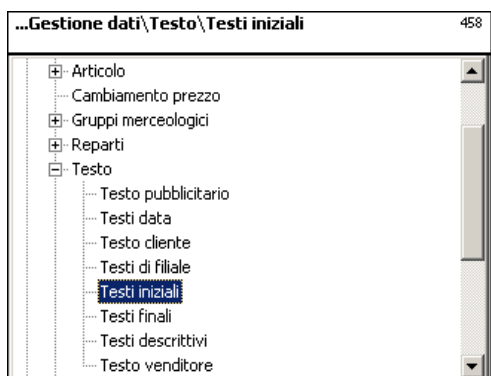

- Freccia in giù  Selezionare testi iniziali.



- Tasto asterisco  Confermare



-  Immettere il numero del nuovo testo iniziale.



- Tasto asterisco  Confermare

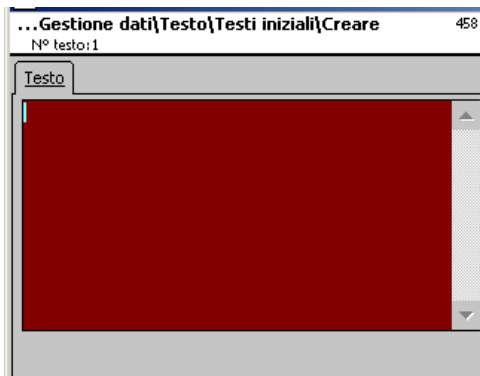

Testo: immettere il testo iniziale, che sarà stampato sullo scontrino.



- Tasto asterisco



confermare, immettere il numero del testo iniziale successivo.

Cancelar el texto inicial - Acceso rápido con 458:

in questa finestra potete cancelar el texto inicial.

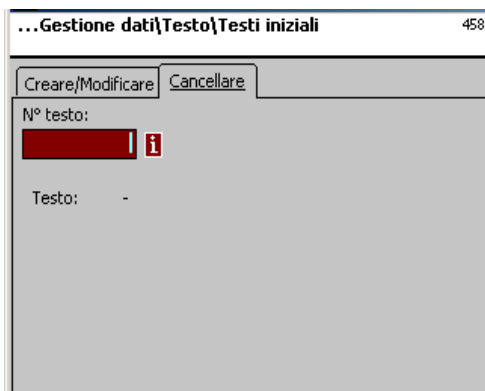

Immissioni scheda „Cancellare“:

N° testo: immettere il numero del testo iniziale.



- Tasto asterisco



confermare

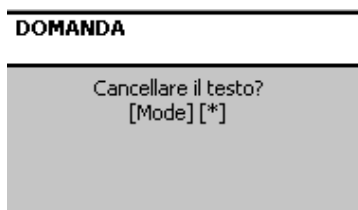

- Tasto asterisco



Confermare la cancellazione.

Testo - Testo finale (459)**creare / modificare, cancellare****Accesso rapido con 459**

Il testo finale dello scontrino appare in basso come ultimo sullo scontrino di totalizzazione.
Per bilance self-service (UC3-GT) questo testo non ha significato.
Qui potete creare modificare oppure cancellare dei testi finali per scontrini.



- Tasto asterisco  confermare

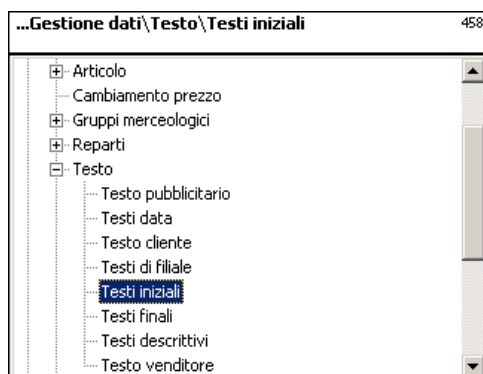

- Freccia in giù  Selezionare testi finali.



- Tasto asterisco  Confermare



-  Immettere il numero del nuovo testo finale.



- Tasto asterisco  Confermare

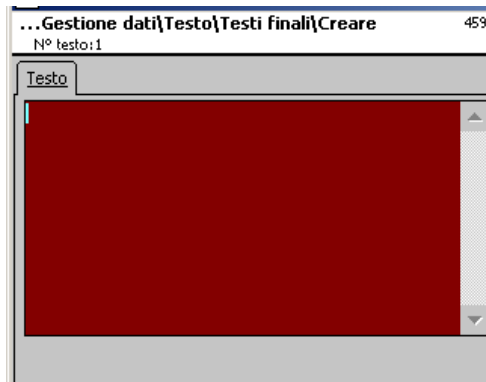

Testo: immettere il testo finale, che sarà stampato sullo scontrino.



- Tasto asterisco



confermare, immettere il numero della testo finale successivo.

Cancellare il testo finale - Accesso rapido con 459;

in questa finestra potete cancellare il testo finale.

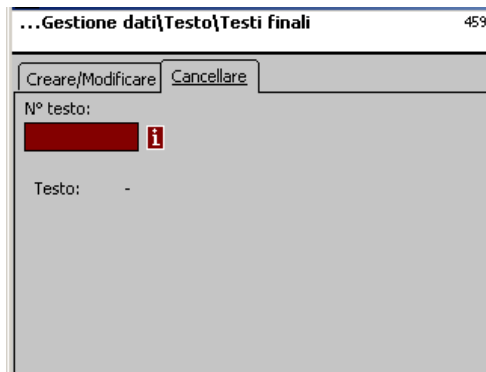

Immissioni scheda „Cancellare“:

N° testo: immettere il numero del testo finale.



- Tasto asterisco



confermare

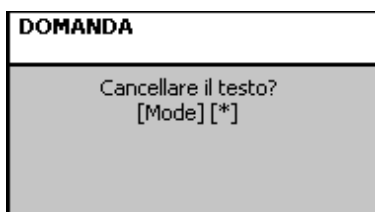

- Tasto asterisco



Confermare la cancellazione.

Testo - Testo descrittivo (45+1)**creare / modificare, cancellare****Accesso rapido con 45+1**

I testi descrittivi contengono delle informazioni su singoli articoli o gruppi di articoli e servono da informazioni supplementari per i venditori (display) ed il cliente (stampa sullo scontrino). L'assegnazione di un testo descrittivo ad un articolo avviene nella gestione articoli (511; Tab 2). Qui potete creare, modificare oppure cancellare dei testi descrittivi.

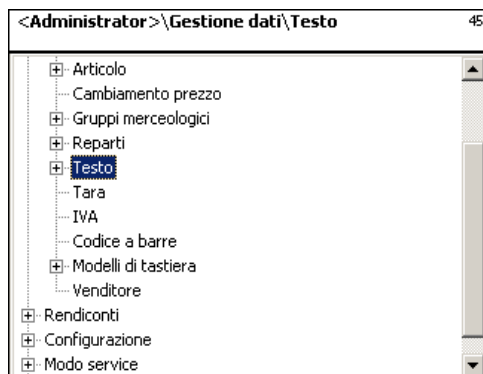

- Tasto asterisco



confermare



- Freccia in giù



Selezionare il testo descrittivo.



- Tasto asterisco



Confermare



Immettere il numero del nuovo testo descrittivo.



- Tasto asterisco



Confermare



Testo: immettere il testo descrittivo, che sarà visualizzato oppure stampato sullo scontrino.



- Tasto asterisco



confermare, immettere il numero del testo descrittivo successivo.

Cancelar el texto descriptivo - Acceso rápido con 45+1;

in questa finestra potete **cancelare il testo descrittivo**.

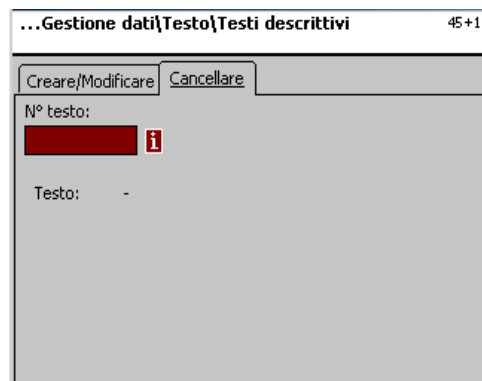

Immissioni scheda „Cancellare“:

N° testo: immettere il numero del testo descrittivo.



- Tasto asterisco



confermare

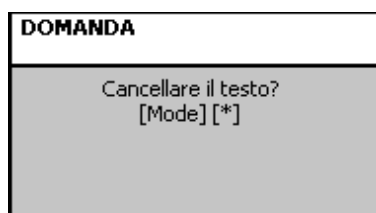

- Tasto asterisco



Confermare la cancellazione.

Text - Testo venditore (45+2)**creare / modificare, cancellare****Accesso rapido con 45+2**

Si può creare una denominazione venditore, che si può quindi stampare su ogni scontrino. Il testo venditore compare inoltre nell'analisi del fatturato.

Presupposto: nella configurazione della vendita degli apparecchi (**651 scontrino1**) il testo di filiale è attivato.

Qui potete creare, modificare oppure cancellare dei testi venditore.

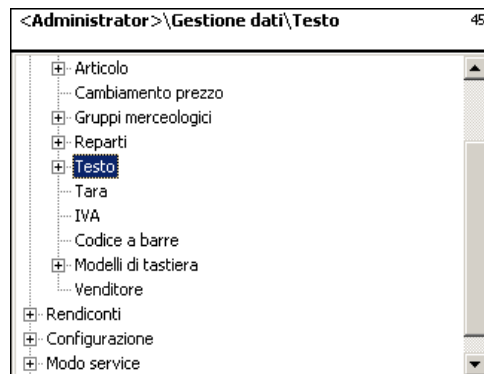

- Tasto asterisco  confermare



- Freccia in giù  Selezionare testo venditore.



- Tasto asterisco  Confermare



-  Immettere il numero del nuovo testo venditore.



- Tasto asterisco  Confermare



Testo: immettere il testo venditore, che sarà visualizzato oppure stampato sullo scontrino.



- Tasto asterisco



confermare, immettere il numero del testo venditore successivo.

Cancellare il testo venditore - Accesso rapido con 45+2

In questa finestra potete cancellare il testo venditore.

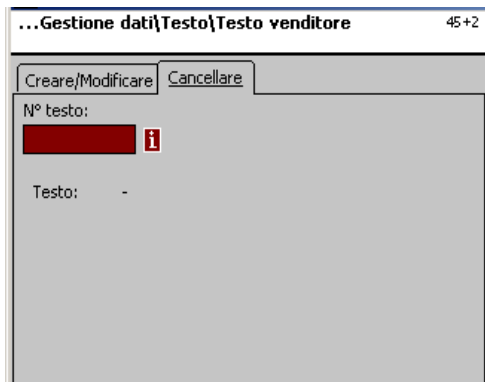

Immissioni scheda „Cancellare“:

N° testo: immettere il numero del testo venditore.



- Tasto asterisco



confermare

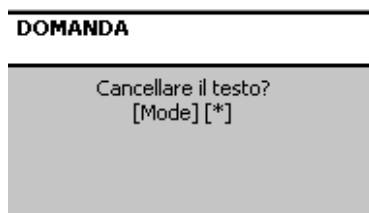

- Tasto asterisco



Confermare la cancellazione.

Tara (47)

creare / modificare, cancellare

Accesso rapido con 47

Agli articoli a peso si possono assegnare dei valori di tara. Questi numeri vengono memorizzati insieme ad un numero tara in una tabella delle tare. Mediante il numero di tara si assegna successivamente all'articolo corrispondente il valore in peso della tara **(511)**.

Fare attenzione alla divisione: nel caso del valore in peso della tara occorre tener conto della divisione delle bilance collegate, p. es. una bilancia a passi da 2 grammi.

Se la bilancia non può visualizzare il valore immesso per il peso della tara, la bilancia arrotonda al prossimo valore adatto del peso.

Qui potete creare, modificare oppure cancellare dei valori di tara.

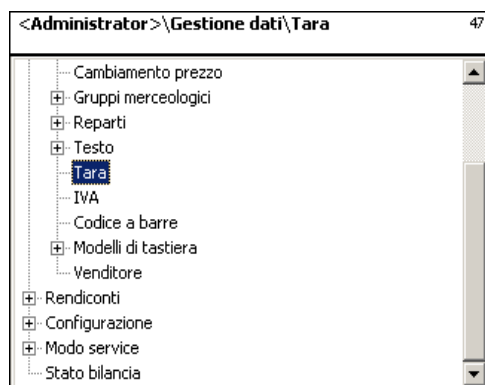

- Tasto asterisco  confermare

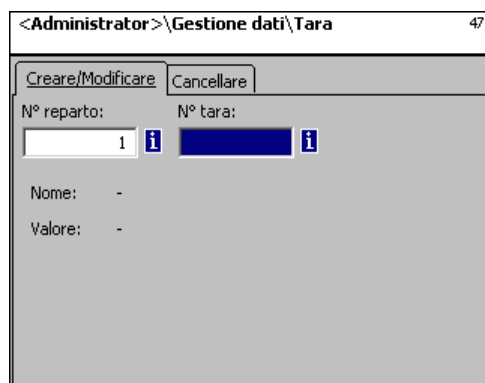

- Immettere numero della tara  Immettere il N° tara del valore della tara.



- Tasto freccia a sinistra  Immettere il numero del reparto, se la tara deve valere per un altro reparto.



- Tasto asterisco  Confermare le immissioni

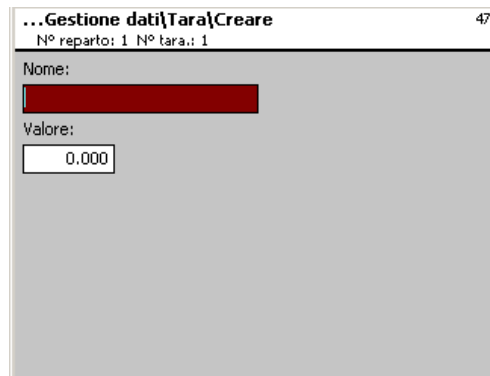

- Nome:** denominazione del valore di tara. p. es. „Carta, pesante“
- Valore:** immettere il valore del peso in grammi (tener conto della divisione della bilancia)
- Tipo:** peso oppure specifica in percento (del peso lordo)



- Tasto asterisco



Confermare le immissioni,
Immettere il numero del
valore di tara successivo.

Cancellare la tara - Accesso rapido con 47:

in questa finestra potete cancellare i valori della tara.

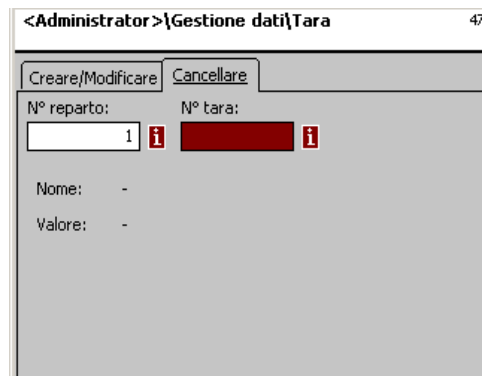

Immissioni scheda „Cancellare“:

- N° reparto:** immettere il numero del reparto.
- Tara Nr.:** immettere il numero della tara.



- Tasto asterisco



confermare

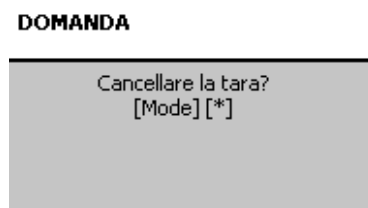

- Tasto asterisco



Confermare la cancellazione.

Imposta sul valore aggiunto (48)**creare / modificare, cancellare****Accesso rapido con 48**

Qui si possono creare le varie aliquote IVA, i cui valori si potranno quindi collegare con gli articoli mediante i numeri IVA, per poter indicare la parte corrispondente all'IVA, quando si usa l'articolo. **(511; Tab 2).**

Qui potete creare, modificare oppure cancellare delle aliquote IVA.

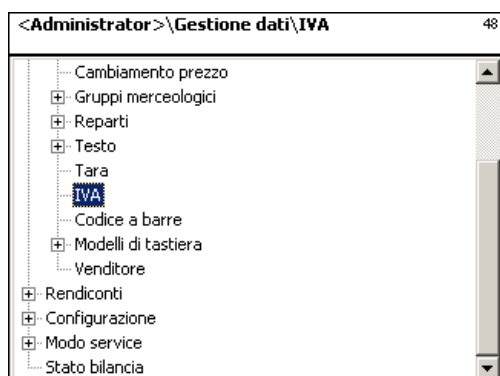

- Tasto asterisco



confermare

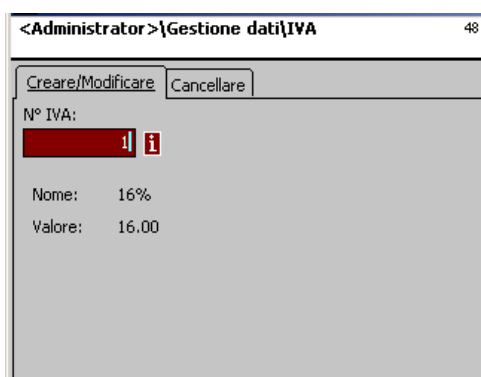

- Immettere il N° IVA



Immettere il N° IVA del valore dell'IVA.



- Tasto asterisco



Confermare le immissioni.

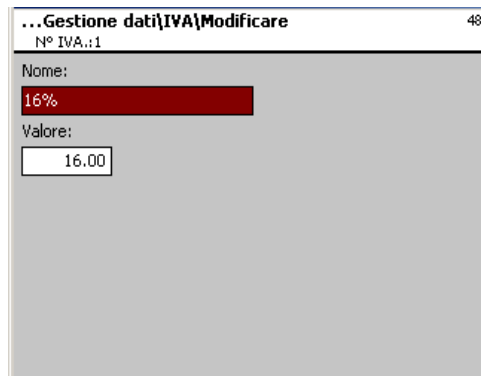

Nome: immettere la denominazione dell'aliquota IVA.
Valore: immettere il valore percentuale dell'aliquota IVA.



- Tasto asterisco



Confermare le immissioni,
 Immettere il numero
 dell'aliquota IVA successiva.

Cancellare l'IVA - Accesso rapido con 48:

in questa finestra potete cancellare le aliquote IVA

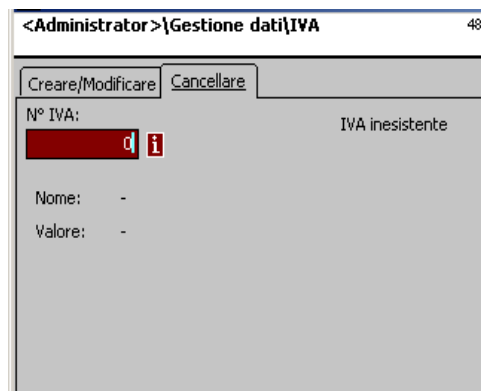

Immissioni scheda „Cancellare“:

N° IVA: immettere il numero IVA.



- Tasto asterisco



confermare

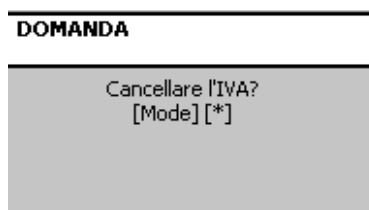

- Tasto asterisco



Confermare la cancellazione.

Codice a barre (49)

creare, modificare, cancellare

Accesso rapido con 49

Questa funzione serve per creare una lista di codici di codice a barre. Qui si stabilisce l'aspetto del codice a barre. Ogni codice viene memorizzato con un numero. Con questo numero il codice a barre viene assegnato a reparti, apparecchi, oppure anche, per esempio, a definizioni di etichette. I codici a barre si possono stampare su scontrini di totalizzazione, oppure su etichette per la scansione per articolo.

Qui potete creare, modificare oppure cancellare i codici a barre.

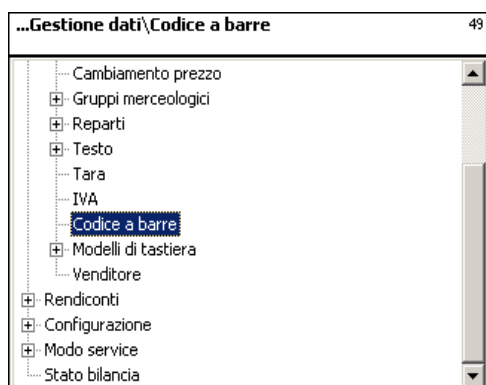

- Tasto asterisco



confermare

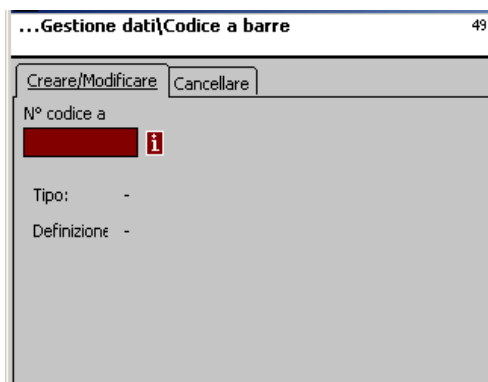

- Immettere il N° codice a barre



Immettere il numero del codice a barre.



- Tasto asterisco



Confermare le immissioni.

...Gestione dati\Codice a barre\Creaire 49
N° cod.a barre: 1

Dati 1

Tipo:
EAN13

Definizione:

Legenda Codice EAN:
C = Check Digit [1] A = N° articolo. [4-6]
W = N° grp. merceol. [1-6] B = Importo [5]
D = Data [4/6] N = N° scontr. [1-6]
P = N° PLU [1-6] U = N° reparto [1-6]
Q/R/S = Peso (Quantità) 3/2/1 [5]

Tipo: Selezione tra EAN8 ed EAN13

Tipo:
EAN13
EAN8
EAN13

Codice	Significato	Caratteri	Posizione EAN-13	Avvertenza
0...9	Cifre	12	1 - 12	
A	Articolo	12	1 - 12	Nella stampa etichette
	Reparto	4	1 - 6	Nella stampa scontrini
B	Importo	8	8 - 12	
C	Somma di controllo	1	7+ 8, 13	nell'ultima posiz. obbligatoria, finora non supportata
D	Data	6		
N	N° scontrino	5	1 - 6	
P	PLU	6	1 - 6	
Q	Quantità		8 - 12	PLU a pezzo
	Peso cella	5	8 - 12	PLU a peso
R	Peso con 3 decimali	5	8 - 12	PLU a peso
S	Peso con 2 decimali	5	8 - 12	PLU a peso
T	Peso con 1 decimale	5	8 - 12	PLU a peso
W	Gruppo merceologico	4	1 - 6	
U	ID Reparto	12	1 - 12	

Avvertenze:

ogni codice è ammesso solo come blocco continuo, un blocco può presentarsi solo 1 volta

Eccezione: le cifre possono trovarsi dappertutto, anche più blocchi.

EAN-13: La somma di controllo deve trovarsi in posizione 13, può trovarsi anche in posizione 7 oppure 8.

EAN-8: La somma di controllo deve trovarsi in posizione 8 (e solo in questo punto)

Il PLU è il nostro numero PLU interno, l'articolo è il SAN (Standard Article Number = Numero standard articolo, in parte univoco a livello mondiale).

L'importo ed il peso vengono stampati sempre senza virgola, l'importo con i decimali, il peso in grammi.

Q viene stampato nel formato fornito dalla cella. Il formato di R,S,T viene convertito in un numero fisso di decimali. Il codice T può avere vari significati



- Tasto asterisco



Confermare le immissioni, immettere il numero del codice a barre successivo che volete creare.

Cancellare il codice a barre - Accesso rapido con 49;

in questa finestra potete cancellare il codice a barre.

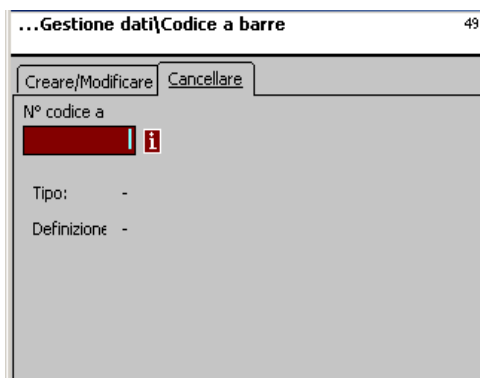
**Immissioni scheda „Cancellare“:**

N° codice a barre: immettere il numero del codice a barre.



- Tasto asterisco



confermare

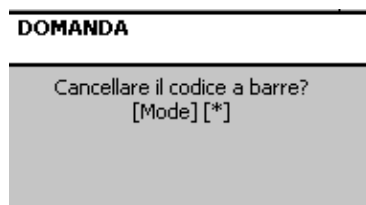

- Tasto asterisco



Confermare la cancellazione.

Modelli di tastiera (- Standard) (4 + 11)

creare / modificare, cancellare

Accesso rapido con 4 + 11;

In questa finestra potete creare diverse assegnazioni di tastiera per i singoli reparti. Qui potete creare, modificare oppure cancellare delle assegnazioni di tasti.



- Freccia in giù



- Selezionare Standard .



- Tasto asterisco

- Confermare



- Immettere il numero della tastiera



- Immettere il numero del layout di tastiera .



- Immettere il tipo di tastiera

- Immettere il tipo di tastiera.



- Tasto asterisco



- Confermare le immissioni.

Tipi di tastiera:

Tastiera da 79;

Tastiera da 99;

Tastiera da 100;

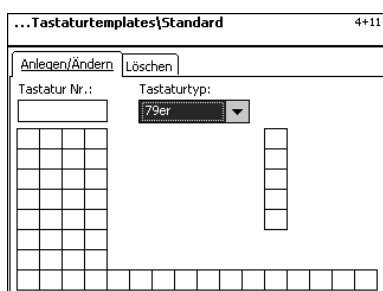

Tastiera da 144

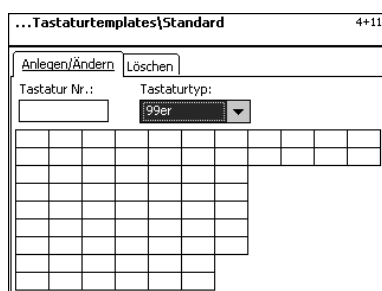

Tastiera da 180

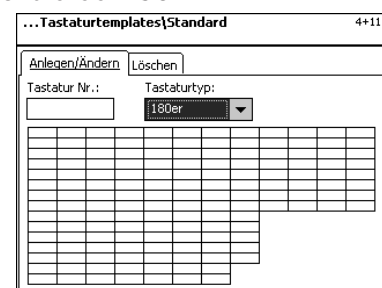
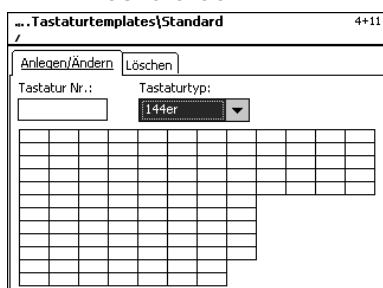
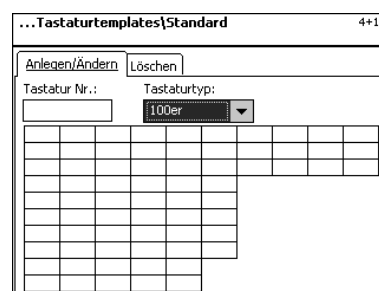

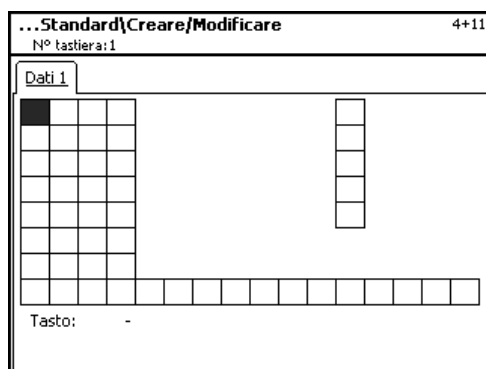

Con i tasti freccia potete selezionare il tasto voluto.



- Tasto asterisco



Confermare la selezione del tasto.

Tasto

Tipo:

N° reparto SHIFTN°

Codice PLU SHIFTCodice



- Tasto freccia a destra



Il menu si apre verso il basso.



- Tasto asterisco

Confermare la selezione del tasto.
 Fare ulteriori immissioni e confermare.

Selezione tasto:

Tipo di tasto

- Tasto PLU:** Impostare un PLU su un tasto fisso
- Tasto secondo prezzo:** immissione libera prezzo unitario
- Tasto peso:** Immissione libera del peso
- Tasto tare prememor.:** Tasti tara fissa
- Tasto gruppo merceol.:** Tasto gruppo merceologico
- Tasto reparto:** Tasti fissi reparto
- Tasto UAN:** Tasto codice EAN
- Tasto venditore:** Tasti fissi venditori
- Tasto Shift:** Doppia assegnazione di tasti PLU
- Tasto inventario:** Inventario temporaneo
- Tasto etichette:** Selezionare il layout etichetta
- Tasto data:** Selezionare varie date

Tipo:

- PLU
- 2° prezzo
- Peso
- Tara prememorizzata
- Gruppo merceologico
- Reparto
- UAN
- Venditore
- Shift

- N° reparto:** Numero del reparto
- Shift N° reparto:** Doppia assegnazione del tasto reparto (tasto Shift, quindi tasto reparto)
- N° PLU:** N° PLU
- Shift N° PLU:** Doppia assegnazione di un tasto PLU (tasto Shift, quindi tasto PLU)

Cancellare una tastiera - Accesso rapido con 4 + 11:

in questa finestra potete creare, modificare oppure cancellare una configurazione di tastiera.

The screenshot shows a window titled "...Modelli di tastiera\Standard" with a sub-title "4+11". It contains two tabs: "Creare/Modificare" and "Cancellare". Under "Creare/Modificare", there is a field "N° tastiera:" with the value "1" and a "Tipo tastiera:" dropdown menu set to "da 79". Below these are a 6x6 grid of boxes and a vertical column of 6 boxes. At the bottom, there is a horizontal row of 16 boxes.

Immissioni scheda „Cancellare“:

N° tastiera: immettere il numero della tastiera.



- Tasto asterisco



confermare

The dialog box has a title bar "DOMANDA" and contains the text: "Cancellare la configurazione della tastiera? [Mode] [*]"



- Tasto asterisco



Confermare la cancellazione.

Modelli di tastiera (- Self Service) (4 + 12)

creare / modificare, cancellare

Accesso rapido con 4 + 12;

in questa finestra potete creare diverse assegnazioni di tastiera per bilance self service. Qui potete creare, modificare oppure cancellare delle assegnazioni di tastiere.

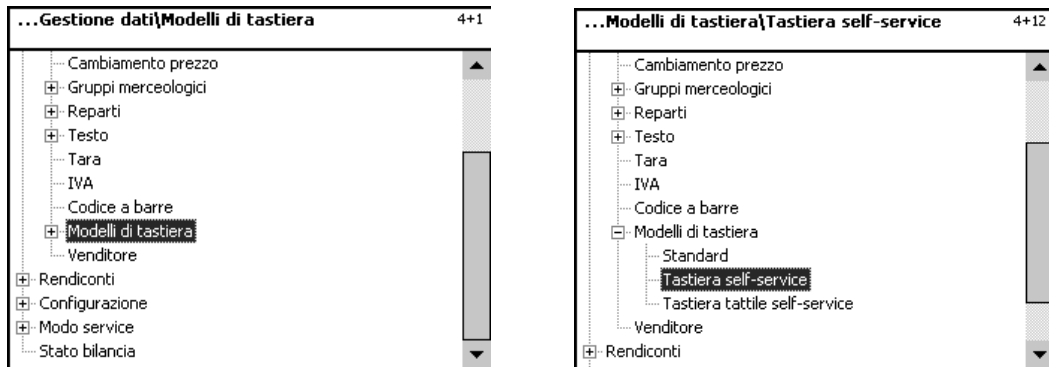

- Freccia in giù



- Selezionare Standard .



- Tasto asterisco

- Confermare



- Immettere il numero della tastiera



- Immettere il numero del layout di tastiera.



- Immettere il tipo di tastiera

- Immettere il tipo di tastiera.



- Tasto asterisco



- Confermare le immissioni.

Tipi di tastiera:

Tastiera da 79;

Tastiera da 99;

Tastiera da 100;

Tastiera da 144

Tastiera da 180;

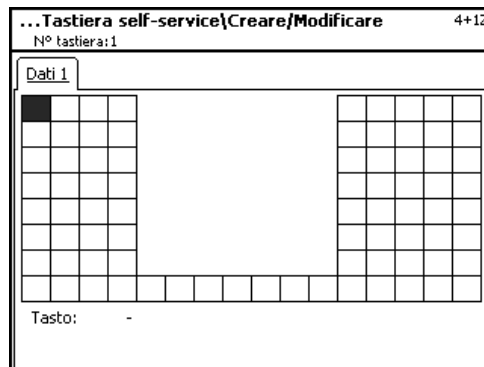

☞ Con i tasti freccia potete selezionare il tasto voluto.



- Tasto asterisco

☞ Confermare la selezione del tasto.

Tasto

N° reparto
XXXXXXXXXX

Codice PLU

Selezione:

N° reparto.: Numero del reparto

N° PLU: Numero PLU



- Tasto asterisco

☞ Eseguire altre immissioni e confermare.

Cancellare una tastiera - Accesso rapido con 4 + 12:

in questa finestra potete creare, modificare oppure cancellare una configurazione di tastiera.

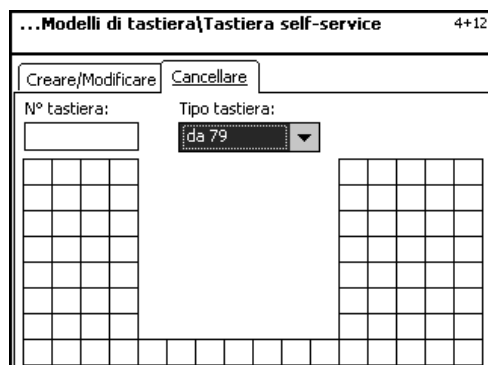
**Immissioni scheda „Cancellare“:**

N° tastiera: immettere il numero della tastiera



- Tasto asterisco  confermare

DOMANDA
Cancellare la configurazione della tastiera? [Mode] [*]



- Tasto asterisco  Confermare la cancellazione.

Solo per bilance con schermo tattile (Touch Screen)**Modelli di tastiera (Tastiera tattile self service (- Touch SB)) (4 + 13)**
creare / modificare, cancellare**Accesso rapido con 4 + 13;**

in questa finestra potete creare / modificare oppure cancellare varie assegnazioni di tastiera per bilance self service con schermo tattile



La descrizione si trova nelle istruzioni per l'uso per la tastiera tattile UC3-GTouch ME-Nr. 2201 0432

Gestione dati venditori (4 + 2)

creare / modificare, cancellare

Accesso rapido con 4 + 2;

In questa finestra potete creare, modificare e cancellare dei venditori.



- Tasto asterisco  confermare



- Immettere il N°  Immettere il numero del venditore.

-  Confermare le immissioni.

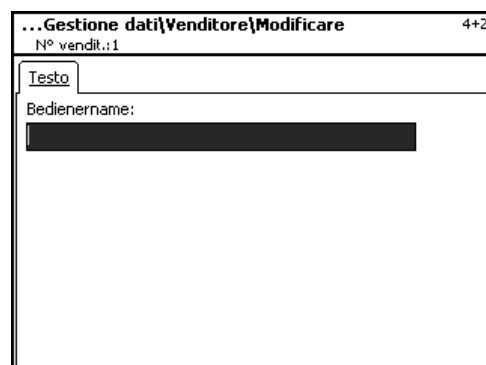

Nome venditore: immettere il nome



- Tasto asterisco  Confermare le immissioni, Immettere il numero del venditore successivo.

Venditori - Accesso rapido con 4 + 2;

In questa finestra potete cancellare un venditore.

<Administrator>\Gestione dati\Venditore 4+2

Creare/Modificare Cancellare

N° venditore:

Nome vendi Signora Baldesarini

Immissioni scheda „Cancellare“:

N° venditore: immettere il numero del venditore.



- Tasto asterisco  confermare

DOMANDA

Cancellare il venditore?
[Mode] [*]



- Tasto asterisco  Confermare la cancellazione.

Modo NonSales (- Rapporti)

Totali parziali (5)

Stampa

Accesso rapido con 5;

in questa finestra potete richiamare i totali parziali

Bild:übernommen
Muss aktualisiert
werden

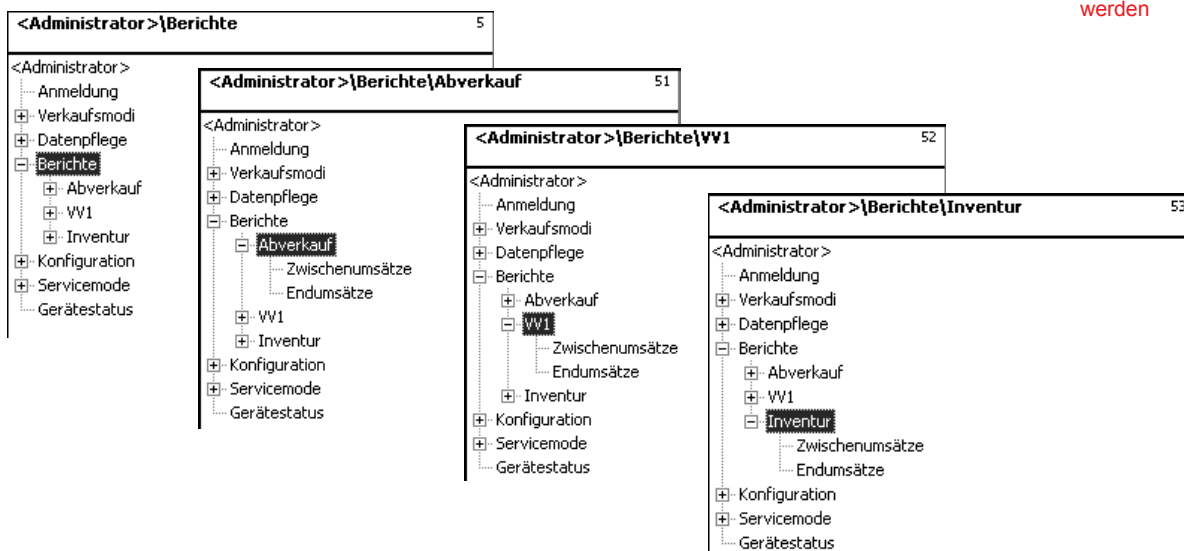

Accesso rapido con 511 "Vendita - totali parziali"

Accesso rapido con 521 "Preconfezionamento - totali parziali"

Accesso rapido con 531 "Inventario- totali parziali"

I rapporti dei totali parziali del modo vendita saranno descritti nelle pagine seguenti.



- Freccia in giù



Selezionare totali parziali.



- Tasto asterisco



Confermare

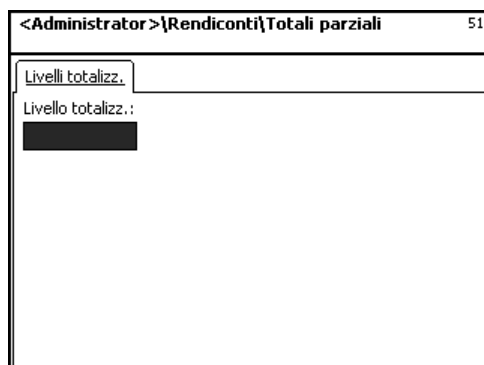

- Immettere un numero



Immettere il livello di totalizzazione .



- Tasto asterisco



Confermare

Totali parziali - Accesso rapido con 51

In questa finestra potete richiamare i vari totali parziali. Non ha luogo nessuna cancellazione dei Rapporti.

Scheda „Rapporto Vx/bilancia“:



- Tasto asterisco



Il Rapporto sarà stampato.

Immissioni scheda „Rapporto reparto“:

tutti i reparti: rapporto per tutti i reparti.

N° reparto inizio: il Rapporto comincia con il numero reparto.

N° reparto fine: il Rapporto termina con il numero reparto.

Rapporto per un reparto: lo stesso numero in entrambe le caselle



- Tasto asterisco



Comfermare le immissioni,
il rapporto sarà stampato.

Immissioni scheda „Rapporto articoli“:

- tutti i reparti:** Rapporto articoli su tutti i reparti.
- N° Reparto.:** Rapporto articoli per un reparto determinato .
- Tutti gli articoli:** Rapporto articoli su tutti gli articoli.
- N° PLU inizio:** Il rapporto comincia con il numero PLU.
- N° PLU fine:** Il rapporto termina nel numero PLU.

Rapporto per un articolo: lo stesso numero in entrambe le caselle



- Tasto asterisco



Comfermare le immissioni,
il rapporto sarà stampato.

Immissioni scheda „Rapporto gr.merceol.“:

- tutti i reparti:** Rapporto gruppi merceologici su tutti i reparti.
- N° reparto:** Rapporto gruppi merceologici per un determinato reparto.
- Tutti i grp.merceologici:** Rapporto gruppi merceologici su tutti i gruppi merceologici.
- N° gr.merceol., inizio:** Il rapporto comincia con il numero gruppo merceologico.
- N° gr.merceol., fine:** Il rapporto termina nel numero gruppo merceologico.

Rapporto per un gruppo merceologico: lo stesso numero in entrambe le caselle



- Tasto asterisco



Comfermare le immissioni,
il rapporto sarà stampato.

Immissioni scheda „Rapp.gr.merc.princ.“:

tutti i reparti:	Rapporto gruppi merceologici principali su tutti i reparti.
N° reparto:	Rapporto gruppi merceologici principali per un determinato reparto.
Tutti i gr.merc.princ.:	Rapporto gruppi merceologici principali su tutti i gruppi merceologici.
N° gr.merc.princ.,inizio:	Il rapporto comincia con il numero gruppo merceologico principale.
N° gr.merc.princ.,fine:	Il rapporto termina nel numero gruppo merceologico principale.
	Rapporto per un gruppo merceologicoprincipale : lo stesso numero in entrambe le caselle



- Tasto asterisco



Comfermare le immissioni,
il rapporto sarà stampato.

Immissioni scheda „Rapporto reparto principale“:

tutti i rep.principali	Rapporto per tutti i reparti principali
N° rep.princ. inizio:	Il rapporto comincia con il numero gruppo merceologico.
N° rep.princ. fine:	Il rapporto termina nel numero gruppo merceologico.
	Rapporto per un reparto principale: lo stesso numero in entrambe le caselle



- Tasto asterisco



Comfermare le immissioni,
il rapporto sarà stampato.

immissioni scheda „Rapporto promozioni“:

tutte le promozioni: Rapporto su tutte le promozioni.

N° promozione inizio: Il rapporto comincia con il numero promozione

N° promozione fine: Il rapporto finisce con il numero promozione.

Rapporto per una promozione: lo stesso numero di promozione in entrambe le caselle



- Tasto asterisco



Comfermare le immissioni,
il rapporto sarà stampato.

Immissioni scheda „Riferito al tempo“:

Esatto all'ora: I fatturati verranno stampati esatti all'ora oppure al giorno lavorativo.

Tutti i reparti: Rapporto su tutti i reparti.



- Tasto asterisco



Comfermare le immissioni,
il rapporto sarà stampato.

Gran totali (5)

Stampa

Accesso rapido con 5;

in questa finestra potete richiamare i gran totali

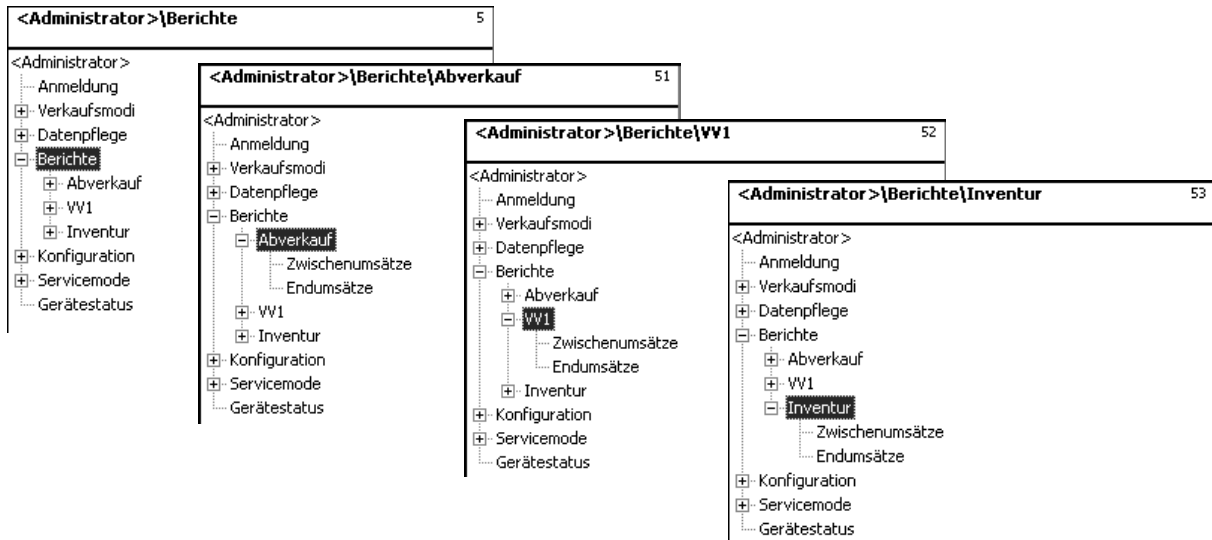

Accesso rapido con 512 "Vendita - gran totale"

Accesso rapido con 522 "Preconfezionamento - gran totale"

Accesso rapido con 532 "Inventario- gran totale"

I rapporti dei gran totali del modo vendita saranno descritti nelle pagine seguenti.



- Freccia in giù



Selezionare gran totali



- Tasto asterisco



Confermare

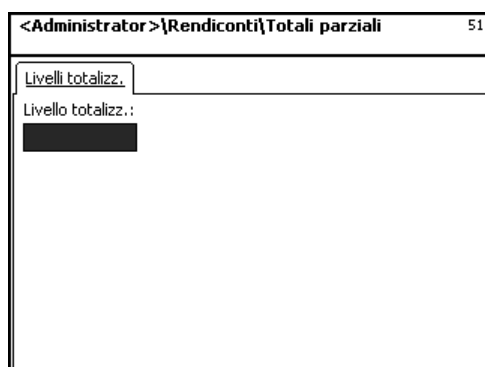

- Immettere un numero



Immettere il livello di
totalizzazione .



- Tasto asterisco



Confermare

Gran totali - Accesso rapido con 5

In questa finestra potete richiamare i vari rapporti dei gran totali.

Rapporti dei gran totali:

"Rapporto Vx/bilancia"; "Rapporto reparto"; "Rapporto articoli"; "Rapporto gruppi merceologici"; "Rapporto gruppi merceologici principali"; "Rapporto reparti principali"; "Rapport promozioni"; "Riferito al tempo";



- Tasto codice



Selezionare il rapporto.



- Tasto asterisco



Il rapporto sarà stampato.



- Tasto modo

DOMANDA
Volete cancellare i livelli di totalizz.?[Modo] [*]

Bild:übernommen



- Tasto asterisco



Cancellare il livello di totalizzazione

DOMANDA
Volete cancellare i livelli di totalizz.?[Modo] [*]

Bild:übernommen



- Tasto asterisco



Cancellare il TAF

Modo NonSales (- Configurazione)

Configurazione - Vendita - Stampa - Scontrino (8111)

Accesso rapido con 8111;

in questa finestra potete stabilire quali informazioni saranno stampate sullo scontrino cliente nel modo vendita assistita.

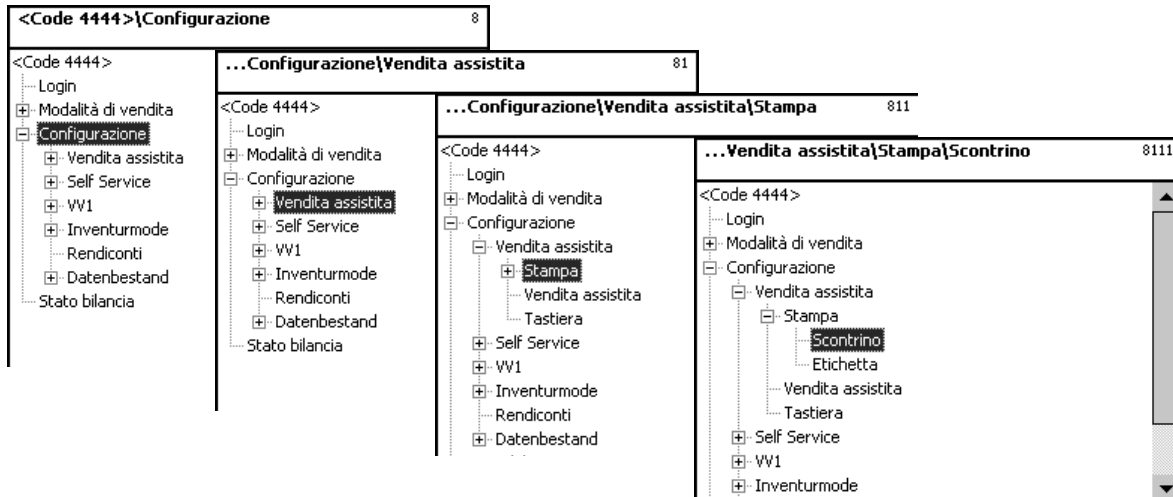

- Freccia in giù



- Selezionare scontrino.



- Tasto asterisco

- Confermare

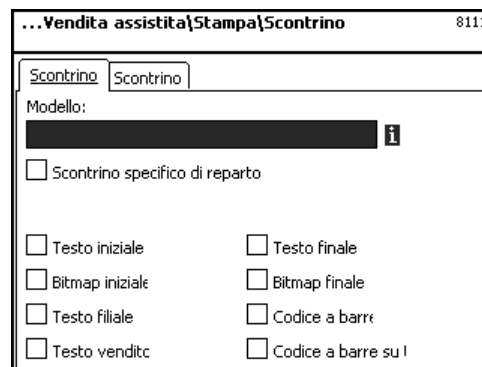

- Immettere il N° del modello



- Immettere il numero del layout (= disposizione) dello scontrino.

oppure

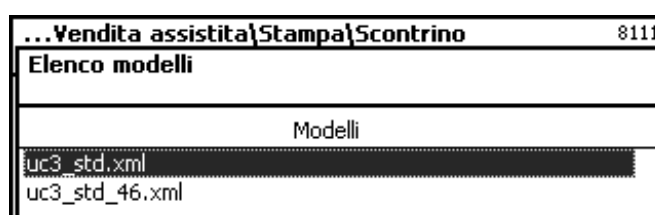

- Selezionare il layout e confermare la selezione.

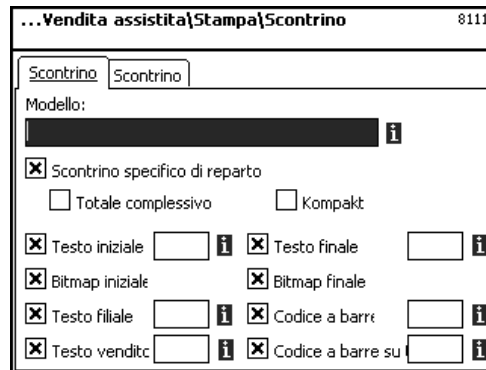

Selezionare con i tasti freccia e , con potete marcare la funzione voluta per la stampa

- | | | | |
|--|--|--------------------------------------|---|
| Scontrino specifico di reparto: | sì / no | Testo venditore: | stampa del nome |
| Totale complessivo: | stampa ulteriore totale | Compatto: | forma abbreviata |
| Testo iniziale: | selezione del testo iniziale | Testo finale: | selezione del testo finale |
| Bitmap iniziale: | stampa del logo all'inizio dello scontrino | Bitmap finale: | stampa del logo alla fine dello scontrino |
| Testo filiale: | stampa della denominazione della filiale | Codice a barre: | stampa del codice EAN |
| | | Codice a barre su talloncino: | stampa codice EAN su talloncino |



- Tasto asterisco



Confermare le selezioni.

Immissioni scheda „Scontrino 2“:



- Tasto Codice



Passare alla scheda successiva

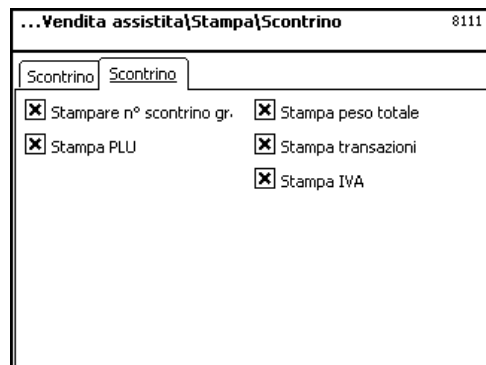

Selezionare con i tasti freccia e , con potete marcare la funzione voluta per la stampa.

- | | |
|----------------------------------|---|
| Stampa N° scontr. grande: | il N° scontrino sarà stampato sullo scontrino con caratteri grandi. |
| Stampa PLU: | la denominazione del PLU sarà stampata |
| Stampa peso totale: | il peso totale degli articoli pesati sarà stampato. |
| Stampa transazioni: | il numero delle transazioni sarà stampato. |
| Stampa IVA: | l'IVA sarà indicata sullo scontrino. |



- Tasto asterisco



Confermare le selezioni

Configurazione - Vendita - Stampa - Etichetta (8112)

Accesso rapido con 8112;

in questa finestra potete stabilire quali informazioni saranno stampate sull'etichetta nel modo vendita.

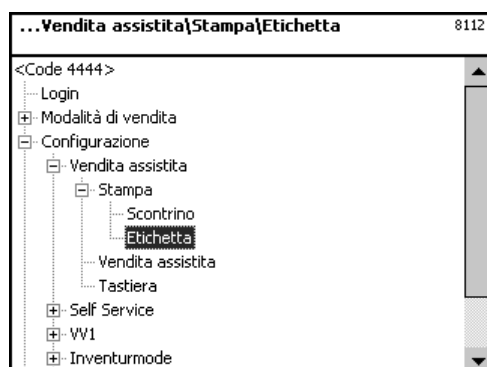

- Tasto asterisco



Selezionare etichetta e confermare

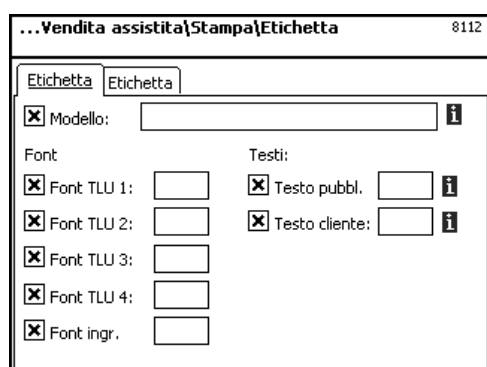

Come la voce di menu

411.

Modello: Layout (=disposizioni) di etichetta creati.

Variotempl.: Layout di etichetta creati per Variolabel.

Font (tipi di caratt.): **Font TLU 1 .. 4:** Font (tipo di carattere) (01 .. 101) per righe 1 .. 4 del TLU.

Font ingr.: Font (tipo carattere) (01 .. 101) per gli ingredienti stampati.

Testi: **Testo pubbl.:** testo pubblicitario che sarà stampato su ogni etichetta.

Testo cliente: testo cliente che sarà stampato su ogni etichetta.



- Tasto asterisco



Confermare le selezioni.



i Quando questa casella viene visualizzata potete far visualizzare sotto forma di elenco le informazioni disponibili mediante il tasto e fare la vostra scelta.

Immissioni scheda „Etichetta2“:



- Tasto Codice



Passare alla scheda successiva



Selezionare con i tasti freccia e , con potete marcare la funzione voluta per la stampa

Testi data: **Data di confezionamento:** Selezionare il testo.
Vendita (fino al): Selezionare il testo.
Scadenza (data di): Selezionare il testo.



Come la voce di menu **411.**

Formato data: **Data di confezionam.:** **v. "Legenda Formato Data"**
Vendita (fino al): **v. "Legenda Formato Data"**
Scadenza (data di): **v. "Legenda Formato Data"**

Offset data: **Vendita** (fino al): Data di confezionamento + Numero giorni.
Scadenza (data di): Data di confezionamento + Numero giorni.

Codice a barre: Selezione del codice a barre per il PLU.

Peso fisso: di un articolo a pezzo.



- Tasto asterisco



Confermare le selezioni.

Configurazione - Vendita - Vendita (assistita) (812)

Accesso rapido con 812;

In questa finestra potete stabilire quali funzioni possono essere eseguite dai venditori.

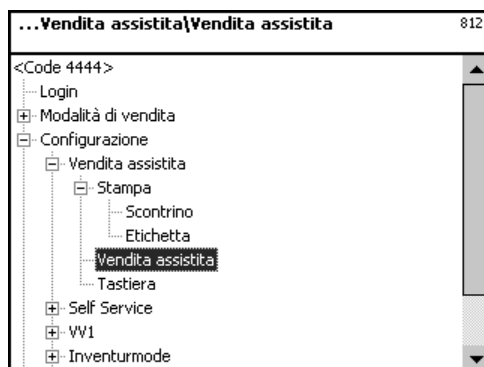

- Tasto asterisco



Selezionare vendita.

Confermare

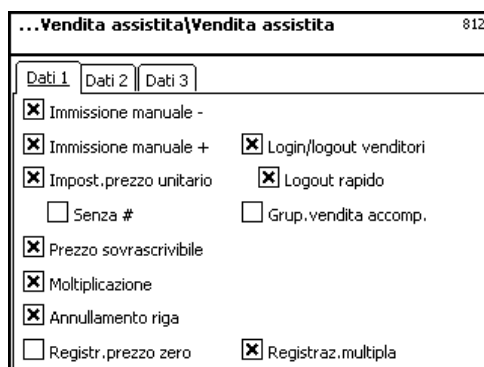

Immissioni scheda „Dati 1“:

Immissione manuale -:	Tasto (−) attivo
Immissione manuale +:	Tasto (+) attivo
Impost. prezzo unitario:	Immissione libera di un prezzo
senza #:	Immissione del prezzo senza il tasto (#)
Sovrascrittura prezzo:	E'consentito sovrascrivere il prezzo del PLU.
Moltiplicazione:	Tasto (x) attivo
Annullamento riga:	Tasto (ST) attivo, annullamento (storno) consentito
Registr. prezzo zero:	Scontrino di totalizzazione senza registrazioni
Dichiaraz.arr./part.vendit.:	Log-on e log-off venditore consentiti
Log-off veloce:	con il tasto venditore (CODE) (V.)
Grup.vendita accomp.:	Venditore associato ad un gruppo di vendita accompagnata
Registraz.multipla:	Per articoli a pezzo



- Tasto asterisco



Confermare le selezioni.

Immissioni scheda „Dati 2“:



- Tasto Codice



Passare alla scheda successiva

Totalizzazione: Totalizzazione sullo scontrino oppure solo somma sull’etichetta.
Stampa: Selezione scontrino oppure etichetta (nel caso della stampante etichette).

Resto: Calcolo del resto sullo scontrino.



- Tasto asterisco



Confermare le selezioni.

Immissioni scheda „Dati 3“:



- Tasto Codice



Passare alla scheda successiva

Prezzo 1: Prezzo 1 come prezzo prioritario
Prezzo 2: Prezzo 2 come prezzo prioritario

N° reparto prioritario:

Reparto dal quale i PLU vengono prelevati.



- Tasto informazione



Vengono visualizzati tutti i reparti creati.

N° reparto	Nome
1	Meat



- Tasto asterisco



Confermare le selezioni.



Selezionare il reparto e confermare.



Quando questa casella viene visualizzata potete far visualizzare sotto forma di elenco le informazioni disponibili mediante il tasto  e fare la vostra scelta.

Configurazione - Vendita - Tastiera (813)

Accesso rapido con 813;

in questa finestra potete selezionare un'assegnazione di tastiera disponibile.

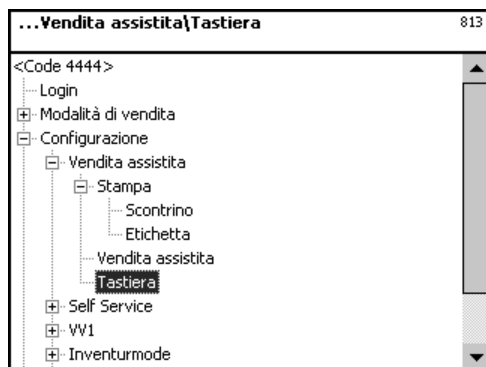

- Tasto asterisco



Selezionare la tastiera e confermare

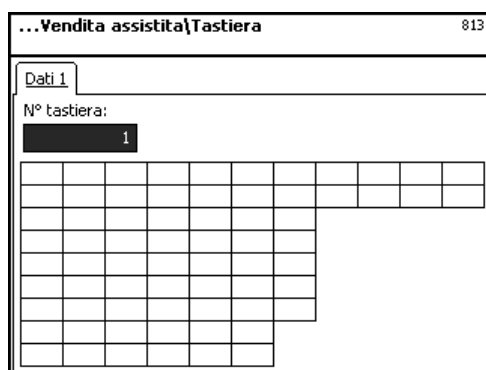

- Immettere il N° tastiera



Immettere il numero del layout (disposizione) di tastiera.



- Tasto asterisco



Confermare le immissioni.



La tastiera bilancia presente viene configurata per la vendita dopo la selezione .

La creazione dei vari layout di tastiera si trova nella **voce di menu 4 + 11 (CONFIGURAZIONE - MODELLI DI TASTIERA - STANDARD)**.

Configurazione - Self service - Stampa - Etichetta (8212)

Accesso rapido con 8212;

in questa finestra potete stabilire quali informazioni si stamperanno sull'etichetta nel modo self service.

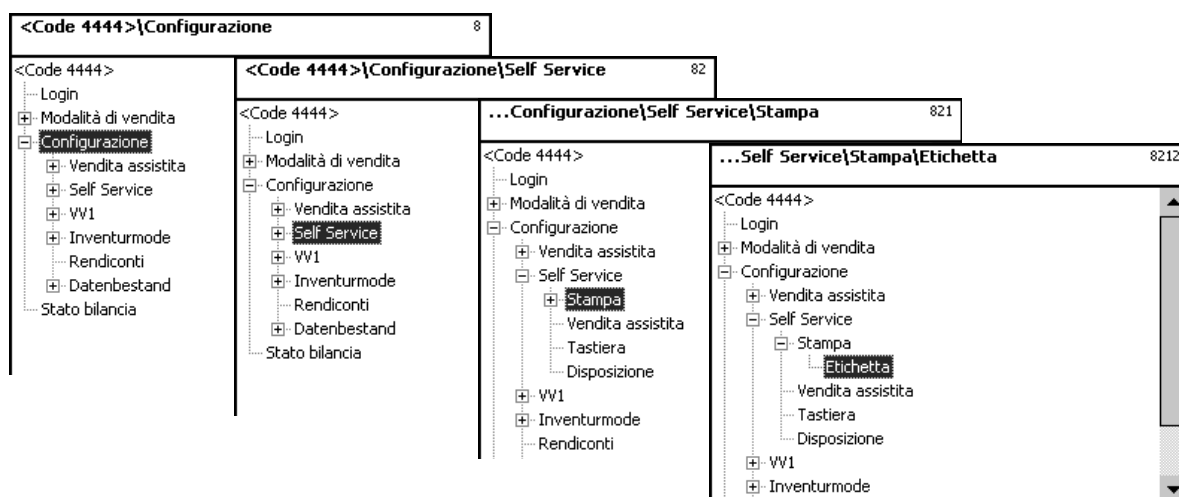

• Tasto asterisco



Confermare



Come la voce di menu

411.

Modello: Layout di etichette creati.

Font: **Font TLU 1 .. 4:** Font (tipo di carattere) (01 .. 101) per le righe TLU 1 .. 4.

Font ingr.: Font (tipo di carattere) (01 .. 101) per gli ingredienti stampati.

Testi: **Testo pubbl.:** Testo pubblicitario che sarà stampato su ogni etichetta.

Testo cliente: Testo cliente che sarà stampato su ogni etichetta.



• Tasto asterisco



Confermare le selezioni.



Quando questa casella viene visualizzata potete far visualizzare sotto forma di elenco le informazioni disponibili mediante il tasto  e fare la vostra scelta.

Immissioni scheda „Etichetta2“:



- Tasto Codice

☞ Passare alla scheda successiva

☞ Selezionare con i tasti freccia (↓) e (↑), con (→) potete marcare la funzione voluta per la stampa

Testi data: **Data di confezionamento:** Selezionare il testo.
Vendita (fino al): Selezionare il testo.
Scadenza (data di): Selezionare il testo.

☞ Come la voce di menu **411**.

Formato data: **Data di confezionam.:** v. "Legenda Formato Data"
Vendita (fino al): v. "Legenda Formato Data"
Scadenza (data di): v. "Legenda Formato Data"

Offset data: **Vendita** (fino al): Data di confezionamento + Numero giorni.
Scadenza (data di): Data di confezionamento + Numero giorni.

Codice a barre: selezione del codice a barre per il PLU.

Peso fisso: di un articolo a pezzo.



- Tasto asterisco

☞ Confermare le selezioni.

Configurazione - Self Service - Vendita assistita (822)

Accesso rapido con 822;

in questa finestra potete stabilire quali funzioni si possono eseguire.

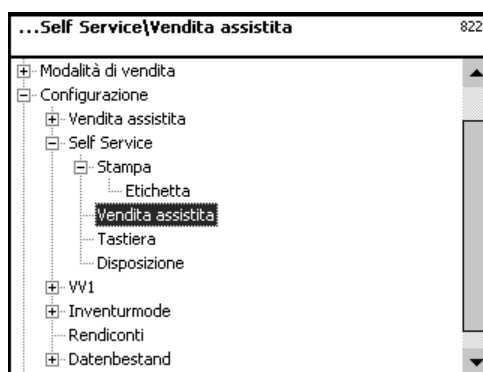

- Tasto asterisco



Selezionare vendita.

Confermare

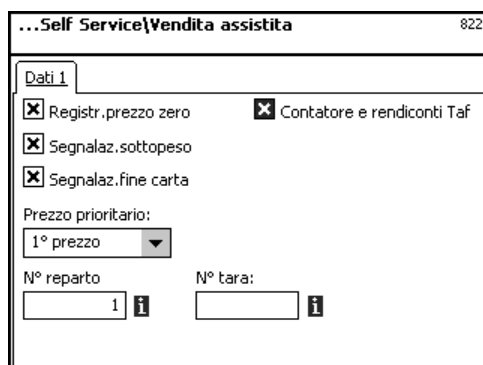

Immissioni scheda „Dati1“

Registraz. zero consentita:	registrazione senza peso
Segnalaz. sottopeso:	segnalazione ottica in caso di sottocarico
Segnalaz. fine carta:	segnalazione ottica in caso di fine carta
Prezzo prioritario:	
Prezzo 1:	prezzo 1 come prezzo prioritario
Prezzo 2:	prezzo 2 come prezzo prioritario
N° reparto prioritario:	reparto dal quale i PLU vengono prelevati.
N° tara:	peso tara che si utilizza ad ogni registrazione.
Contatore e Rapporti Taf:	numerazione progressiva dei Rapporti.
Inoltro scontrino:	lo scontrino viene inoltrato ad un server

Prezzo prioritario:

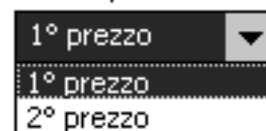

- Tasto asterisco



Confermare le selezioni.



Quando create questa voce di menu, potete visualizzare le informazioni create sotto forma di elenco, servendovi del tasto  e procedere alla vostra selezione.

Configurazione - Self Service - Tastiera (823)

Accesso rapido con 823;

in questa finestra potete selezionare una tastiera esistente.

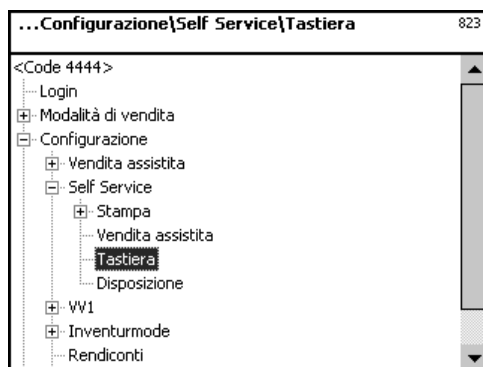

- Tasto asterisco



Selezionare la tastiera e confermare.

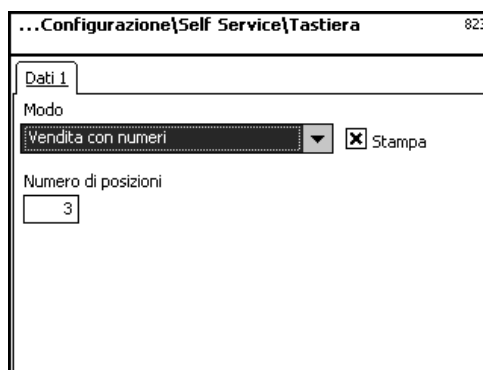

Modo vendita : pittogrammi oppure numeri

N° tastiera: tasto moltiplicazione attivo

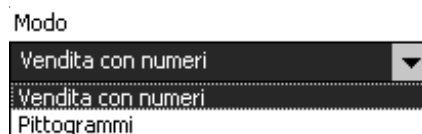

Stampa:

l'av5vio della stampa si verifica con un tasto stampa configurato.



- Immettere il numero della tastiera



Immettere il numero del layout della tastiera.



- Tasto asterisco



Confermare le immissioni.



Dopo la selezione, la tastiera di bilancia disponibile sarà configurata per il self service.

Creazione delle varie configurazioni di tastiera nella **voce di menu 4 + 12 (CONFIGURAZIONE - MODELLI DI TASTIERA - SELF SERVICE).**

Configurazione -Self Service - Layout (824)

Accesso rapido con 824;

in questa finestra potete selezionare un layout di tastiera disponibile.

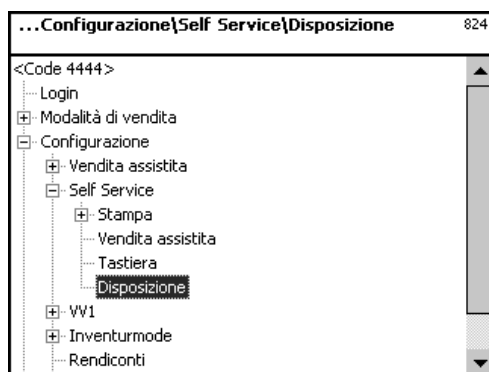

- Tasto asterisco



Selezionare il layout.

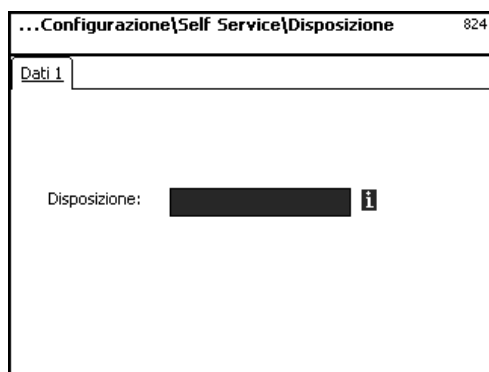

Confermare

Layout:

Immettere il numero del layout (disposizione), selezionare uno dalla lista.

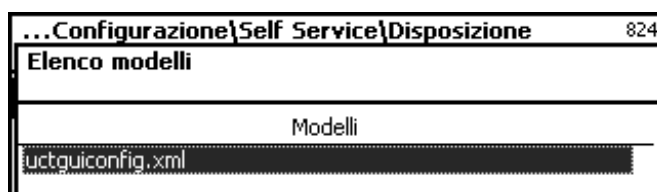

- Tasto asterisco



Confermare le immissioni.



Quando questa casella viene visualizzata potete far visualizzare sotto forma di elenco le informazioni disponibili mediante il tasto ⓘ e fare la vostra scelta.

Configurazione - -VV1 (preconfezionamento) - Stampa

(8312)

Accesso rapido con 8312:

in questa finestra potete stabilire quali informazioni saranno stampate sull'etichetta nel modo preconfezionamento .

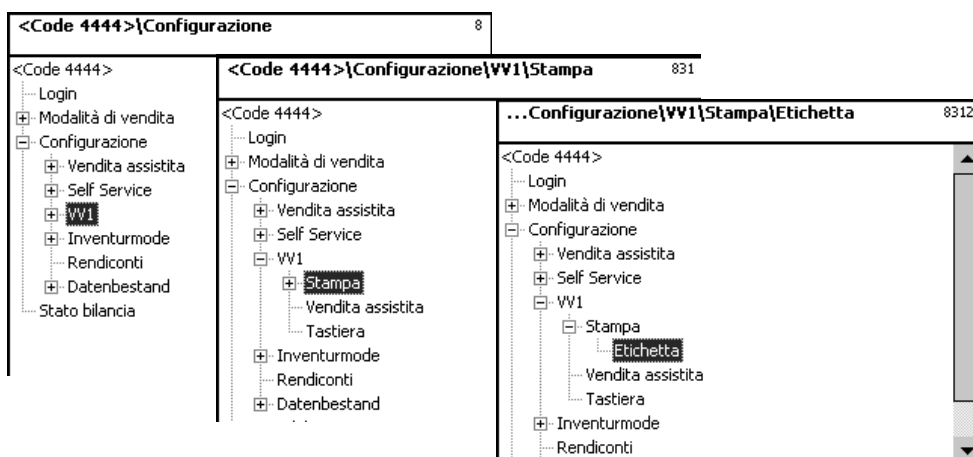

- Tasto asterisco



Selezionare l'etichetta e confermare



Come la voce di menu **411.**

Modello: Layout di etichette creati.
Variotempl.: Layout di etichetta creati per Variolabel.

Font: **Font TLU 1 .. 4:** Font (tipo di carattere) (01 .. 101) per le righe TLU 1 .. 4.
Font ingr.: Font (tipo carattere) (01 .. 101) per gli ingredienti stampati.

Testi: **Testo pubbl.:** Testo pubblicitario che sarà stampato su ogni etichetta.
Testo cliente: Testo cliente che sarà stampato su ogni etichetta.



- Tasto asterisco



Confermare le selezioni.



Quando questa casella viene visualizzata potete far visualizzare sotto forma di elenco le informazioni disponibili mediante il tasto  e fare la vostra scelta.

Immissioni scheda „Etichetta2“:

- Tasto Codice



Passare alla scheda successiva



Selezionare con i tasti freccia e , con potete marcare la funzione voluta per la stampa

Testi data: **Data di confezionamento:** Selezionare il testo.
Vendita (fino al): Selezionare il testo.
Scadenza (data di): Selezionare il testo.



Come la voce di menu **411.**

Formato data: **Data di confezionam.:** v. "Legenda Formato Data"
Vendita (fino al): v. "Legenda Formato Data"
Scadenza (data di): v. "Legenda Formato Data"

Offset data: **Vendita** (fino al): Data di confezionamento + Numero giorni.
Scadenza (data di): Data di confezionamento + Numero giorni.

Codice a barre: selezione del codice a barre per il PLU.

Peso fisso: di un articolo a pezzo.



- Tasto asterisco



Confermare le selezioni.



Quando questa casella viene visualizzata potete far visualizzare sotto forma di elenco le informazioni disponibili mediante il tasto e fare la vostra scelta.

Configurazione - VV1 - Vendita (832)

Accesso rapido con 832;

in questa finestra potete stabilire quali funzioni si possono eseguire .

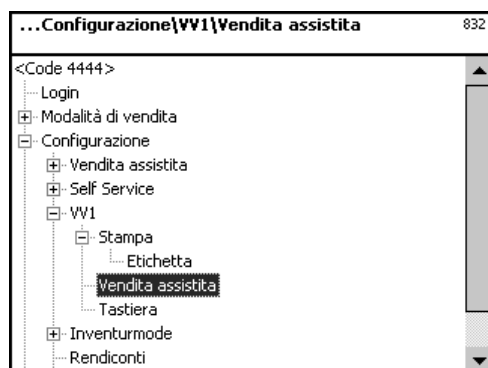

- Tasto asterisco



Selezionare vendita.

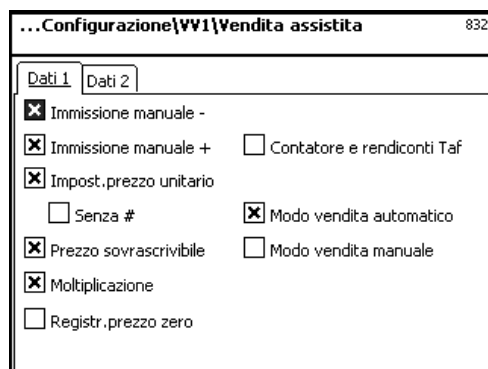

Confermare

Immissioni scheda „Dati 1“:

Immissione manuale -: Tasto (-) attivo

Immissione manuale +: Tasto (+) attivo

Impost. prezzo unitario: Immissione libera di un prezzo

senza #: Immissione del prezzo senza il tasto (#)

Prezzo sovrascrivibile: E' consentito sovrascrivere il prezzo del PLU.

Moltiplicazione: Tasto (x) attivo

Registr.prezzo zero: Scontrino di totalizzazione senza registrazioni

Contatore e rendiconti TAF: Nessun raccolta dati del fatturato

Modo vendita automatico: Impostazione dell'avvio stampa automatico oppure manuale

Modo vendita manuale: Il tipo dell'avvio della stampa viene memorizzato (dopo la commutazione del modo)



- Tasto asterisco



Confermare le selezioni.

Immissioni scheda „Dati 2“:



- Tasto Codice



Passare alla scheda successiva

Prezzo 1:
Prezzo 2:

Prezzo 1 come prezzo prioritario
Prezzo 2 come prezzo prioritario

N° Reparto prioritario:

Reparto dal quale vanno prelevati i PLU.



- Tasto Info



Tutti i reparti creati saranno visualizzati.
Confermare

N° reparto	Nome
1	Meat



Selezionare il reparto e confermare.

Stampa:

Etichetta:

lunghezza etichetta fissa

Etichetta su rotolo continuo:

stampa su Linerless

Etichetta vario:

lunghezza etichetta dipendente dalla stampa



- Tasto asterisco



Confermare le selezioni.

Configurazione - VV1- Tastiera (833)

Accesso rapido con 833;

in questa finestra potete selezionare una tastiera disponibile .



- Tasto asterisco



Selezionare la tastiera e confermare.



- Immettere il numero della tastiera



Immettere il numero del layout di tastiera.



- Tasto asterisco



Confermare le immissioni.



Dopo la selezione, la tastiera di bilancia disponibile sarà configurata per la Vendita .

Creazione delle varie configurazioni di tastiera nella **voce di menu 4 + 11 (CONFIGURAZIONE - MODELLI DI TASTIERA -STANDARD)**

Modo NonSales (- Configurazione)

Configurazione - Inventario - Stampa - (84111)

Accesso rapido con 84111;

in questa finestra potete stabilire quali informazioni saranno stampate sullo scontrino nel modo inventario.



- Tasto asterisco



Selezionare scontrino.

Confermare



Selezionare con i tasti

freccia  e , con



potete marcare la

funzione voluta per la stampa

Modello:

Layout scontrino creati.

Testo filiale:

Il testo filiale sarà stampato sullo scontrino.

Stampa PLU:

La denominazione del PLU verrà stampata.

Stampa peso totale:

La somma dei pesi degli articoli pesati sarà stampata.

Stampa transazioni:

Il numero di transazioni sarà stampato.



- Tasto asterisco



Confermare le selezioni.



Quando questa casella viene visualizzata potete far visualizzare sotto forma di elenco le

informazioni disponibili mediante il tasto  e fare la vostra scelta.

Configurazione - Inventario - Vendita (8412)

Accesso rapido con 8412;

in questa finestra potete stabilire quali funzioni possono essere eseguite dai venditori.



- Tasto asterisco



Selezionare vendita.

Confermare

Immissioni scheda „Dati 1“:

Immissione manuale -: Tasto  attivo

Immissione manuale +: Tasto  attivo

Impost. prezzo unitario: Immissione libera di un prezzo

Prezzo sovrascrivibile: E' consentito sovrascrivere il prezzo del PLU.

Moltiplicazione: Tasto  attivo

Annullamento riga: Tasto  attivo, annullamento consentito

Registr.prezzo zero: Scontrino di totalizzazione senza registrazioni

Registrazione multipla: Per articoli a pezzo



- Tasto asterisco



Confermare le selezioni.

Immissioni scheda „Dati 2“



- Tasto codice

 Passare alla scheda successiva

Totalizzazione:

Stampa consentita:

Contatore e rendiconti Taf:

Totalizzazione su scontrino.

La stampa della pezza d'appoggio si svolge simultaneamente.

Le posizioni di inventario vengono memorizzate ed un rapporto di inventario viene creato.



- Premere il tasto asterisco

 Confermare le selezioni.

Immissioni scheda „Dati 3“:



- Tasto codice

 Passare alla scheda successiva

1° prezzo: prezzo 1 come prezzo prioritario

2° prezzo: prezzo 2 come prezzo prioritario

N° reparto prioritario:

Reparto dal quale i PLU vengono prelevati.



- Tasto informazioni

 Tutti i reparti creati vengono visualizzati.

 Selezionare il reparto e confermare.



- Premere il tasto asterisco

 Confermare le selezioni.

Moduli per i quali vi occorre uno sbloccaggio



Lo sbloccaggio viene eseguito dalla METTLER TOLEDO.

1. Inoltro scontrino

Scontrini cliente chiusi vengono messi a disposizione per la cassa e per analisi specifiche del cliente.

2. Certificato d'origine

Per l'etichettatura di carne bovina, carne tritata ecc. per provare le tracciabilità dell'origine.

Informazioni su Certificato di origine

Nuova regolamentazione per l'etichettatura della carne bovina

Il 1° settembre 2000 è entrata in vigore in tutti gli Stati dell'Unione Europea l'etichettatura obbligatoria della carne bovina. In conformità all'Ordinanza (CE) N° 1760/2000, che ha sostituito l'Ordinanza (CE) N° 820/97, per la carne bovina oltre al numero di riferimento che consente la tracciabilità della carne bovina, occorre fornire le informazioni sul luogo di nascita, di allevamento e di macellazione dell'animale oppure del gruppo di animali, dai quali proviene la carne. Sono inoltre da indicare il luogo in cui la carne è stata tagliata come pure il numero dell'autorizzazione dell'azienda o, rispettivamente, delle aziende di macellazione e di taglio delle carni.

Questi dati vengono definiti come „dati obbligatori“.

Dati obbligatori per l'etichettatura della carne bovina (carne bovina proveniente dall'Unione Europea)

Numero di riferimento / Codice di riferimento:

il numero garantisce la tracciabilità della carne. Questo numero può essere il numero di identificazione dell'animale, dal quale la carne proviene, oppure il numero di identificazione di un gruppo di animali (lotto). La grandezza del lotto non deve in nessun caso superare la produzione giornaliera di un'azienda ed il lotto deve essere puramente di un macello, cioè si possono mettere assieme solo animali provenienti da un macello.

Nato in:

qui deve essere riportato in nome dello Stato Membro dell'UE oppure del Paese Terzo. Un uso di

Nutrito in:

qui deve essere riportato in nome dello Stato Membro dell'UE oppure del Paese Terzo. Un uso di

Macellato in:

qui deve essere riportato in nome dello Stato Membro dell'UE oppure del Paese Terzo. L'uso dell'abbreviazione del nome del Paese non è consentito!

Numero Europeo del macello (N° ES.):

se il macello non ha un numero di autorizzazione europeo, occorre indicare il numero di registrazione nazionale. Se anche questo non è disponibile, occorre specificare il nome e l'indirizzo del macello. I lotti devono essere puramente di un macello, cioè è consentito indicare il numero oppure l'indirizzo di un solo macello.

Tagliato in:

qui si trova il nome dello Stato Membro dell'Unione Europea oppure del Paese Terzo nel quale l'animale è stato tagliato. L'uso dell'abbreviazione del nome del Paese non è consentito!

Numero Europeo dell'azienda di taglio delle carni (N° ES.):

se l'azienda di taglio delle carni non dispone di un numero di autorizzazione europeo, occorre specificare il numero di registrazione nazionale. Se anche questo non è disponibile, occorre specificare il nome e l'indirizzo dell'azienda di taglio della carni. Contrariamente a quanto vale per il livello macellazione, qui è consentito specificare più numeri, se si può seguire la carne bovina fino alla fornitura da parte di un'azienda di macellazione.

Legenda Formato data

Specificate il formato del dato sul tempo, che verrà stampato, mediante una sequenza di caratteri.

Carattere	Significato	Stampa
y	Anno	Numero
M	Mese nell'anno	Numero (1-12)
d	Giorno del mese	Numero (1-31)
h	Ora in mattino / pomeriggio	Numero (0-11)
H	Ora del giorno	Numero (0-23)
M	Minuto dell'ora	Numero (0-23)
S	Secondo del minuto	Numero (0-59)
E	Giorno della settimana	Numero (1-7)
D	Giorno nell'anno	Numero (1-365)
a	AM (mattino) / PM (pomeriggio)	Testo (am oppure pm)
,	Limitatore testo	Virgolette
„	Mezze virgolette	mezze virgolette del discorso diretto

Esempi:

Carattere	Stampa
yyyy.MM.dd ,um` HH:mm:ss	1996.07.10 alle 15:08:56
yy.M.d	96.1.12
h:mm .a	10:08 PM (pomeriggio)
HH ,o'clock'	15 esatte



Nell'immissione del formato data, è consentito usare solo i numeri prescritti, per la divisione tra i singoli caratteri si usa il . punto.

Fonts (tipi di carattere) stampante 2"



Fonts (tipi di carattere) stampante 3" parte 2

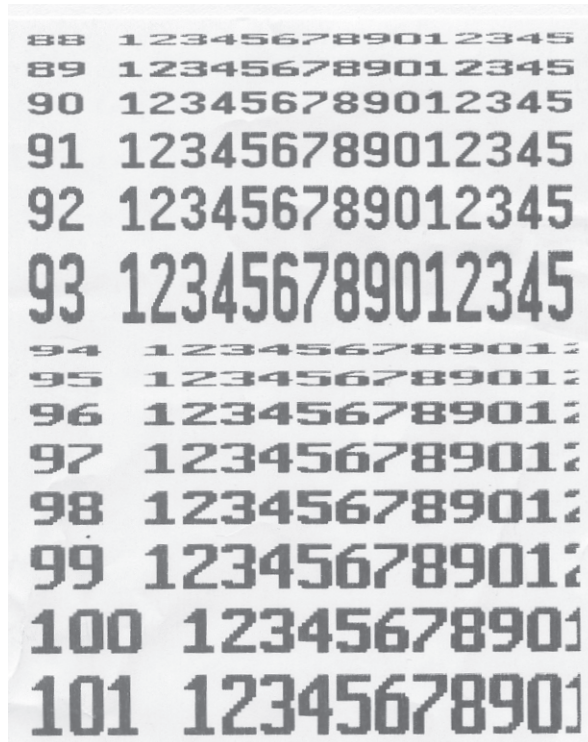

Numeri di codice

Numeri di codice fissi

24681357	<administrator>	accesso completo	
1	<codice 1>	Gestione dati	Modo NonSales Gestione dati
8	<codice 8>	Cambiamento prezzo	Modo NonSales Gestione dati
22	<codice 22>	Totale parziale	Modo NonSales Rendiconti
333	<codice 333>	Gran totale	Modo NonSales Rendiconti
4444	<codice 4444>	Configurazione	Modo NonSales - Configurazione

Accesso:



- Tasto Modo  Nel modo pesata

Log on: nel log on dovete immettere il corrispondente numero di codice.



- Premere il tasto asterisco  Confermare le immissioni.

Numero di codice 24681357 (accesso completo)

Numero di codice 1 (Gestione dati)

Numero di codice 8 (Cambiamento prezzo)

Numero di codice 22 (Totali parziali)**Numero di codice 333 (Gran totali)****Numero di codice 4444 (Configurazione)**

Albero del menu

SW 1.10	Administrator	24681357
	Gestione dati	1
	Cambiamento prezzo	8
	Totali parziali	22
	Gran totali	333
	Configurazione	4444

Administrator

1 Log on	24681357	
2 Modo vendita	21 Vendita	
	22 Self Service	
	23 W1	
	24 Modo inventario	241 Inventario
	29 Sistema operativo	
4 Gestione dati	41 Articolo	411 Dati articolo
Log on = 1		412 Promozioni
		414 Ingredienti
Log on = 8	42 Cambiamento prezzo	
	43 Gruppi merceologici	431 Gruppi merceologici principali
		432 Gruppo merceologico
	44 Reparti	441 Reparti principali
		442 Reparto
	45 Testo	452 Testo pubblicitario
		453 Testi data
		454 Testo cliente
		457 Testo filiale
		458 Testi iniziali
		459 Testi finali

		45+1 Testi descrittivi	
		45+2 Testo venditore	
	47 Tara		
	48 IVA		
	49 Codice a barre		
	4+1 Modelli di tastiera	4+11 Standard	
		4+12 Tastiera self-service	
		4+13 Tastiera tattile self service	
	4+2 Venditore		
	4+3 Certificato d'origine	4+31 Maschere certificato d'origine	
		4+32 Lotti - Certificato d'origine	
		4+33 Corrispondenza certificato d'origine - articolo	
5 Rendiconti	51 Vendita	511 Totali parziali	Log on = 22
		512 Gran totale	Log on = 333
	52 W1	521 Totali parziali	
		522 Gran totale	
	53 Inventario	531 Totali parziali	
		532 Gran totale	
8 Configurazione	81 Vendita	811 Stampa	8111 Scontrino
Log on = 4444			8112 Etichetta
		812 Vendita assistita	
		813 Tastiera	
	82 Self Service	821 Stampa	8212 Etichetta
		822 Vendita assistita	
		823 Tastiera	
		824 Layout	
	83 W1	831 Stampa	8312 Etichetta
		832 Vendita assistita	
		833 Tastiera	

Rendiconti

8+1 Stock dati

8+11 Ripulire gli elenchi

8+13 Dati di configurazione

8+131 Distribuire

9 Modo Service

91 Inizializzazione

911 Reset rete

912 Configurazione primaria

913 Configurazione di fabbrica

914 Data/ora

915 Lingua

92 Funzioni di rete

921 Configurazione rete

922 Stato della rete

923 Cancellare l'apparecchio dalla rete

924 Cancellare gli apparecchi inattivi

925 Inoltro scontrino

93 Hardware

931 Stampante

932 Cella di carico

9321 Modo Service

9322 Alta risoluzione

9323 Filtro

9324 Blocco di identificazione

+1 Stato dell'apparecchio

Indice alfabetico

A

Accesso rapido ad un menu 58

Albero del menu 162

B

C

Cambiamento prezzo (42) 81

Cambiare il reparto prioritario 24

Codice a barre (49) 112

Codice numerico 1 (Gestione dati) 160

Codice numerico 22 (Totali parziali) 161

Codice numerico 24681357 (accesso completo) 160

Codice numerico 333 (Gran totali) 161

Codice numerico 4444 (Configurazione) 161

Codice numerico 8 (Cambiamento prezzo) 160

Codici numerici fissi 159

Codici numerici 159

Configurazione - Inventario - Stampa (84111) 150

Configurazione - Inventario - Vendita (8412) 151

Configurazione - Self Service - Layout (824) 144

Configurazione - Self Service - Tastiera (823) 143

Configurazione - Self Service - Vendita assistita (822) 142

Configurazione - Vendita - Stampa - Etichetta (811) 134

Configurazione - Vendita - Stampa - Scontrino (8111) 132, 154

Configurazione - Vendita - Tastiera (813) 139

Configurazione - Vendita - Vendita assistita (812) 136

Configurazione - VV1 - Stampa (8312) 145

Configurazione - VV1 - Tastiera (833) 149

Configurazione - VV1 - Vendita (832) 147

Configurazione - Self Service - Stampa - Etichetta (821) 140

Contrasto del display 23

D

E

Emissione dello scontrino cliente 32

F

Funzioni codice 59

Funzioni nel modo self service (membrana da 100) 43, 44

Funzioni nel modo self service (membrana da 180)	43
Funzioni nel modo self service (membrana da 25)	46
Funzioni nel modo self service (membrana da 50)	45

G

Gestione dati venditore (4 + 2)	122
Gruppi merceologici (43)	85
Gruppi merceologici principali (43)	83

H**I**

Icone nel display	21
Imposta sul valore aggiunto (IVA) (48)	110
Impostazione della data e dell'ora	25
Informazioni sul prossimo tasto possibile	22
Ingredienti (414)	78
Interrogazione delle memorie venditori	22
INVENTARIO	51
Inventario, temporaneo	52

K**L**

Legende formato data	155
----------------------	-----

M

Modalità di vendita	54
Modelli di tastiera (- Standard) (4 + 11)	115
Modo Non Sales (- rapporti)	124
Modo NonSales (- Configurazione)	132
Modo NonSales (- Gestione dati)	60
Modo vendita automatico	147
Modo vendita fissato	147

N

Navigazione nei menu	58
----------------------	----

P

Passaggio dal modo self service (tastiera di servizio)	42
Passaggio ad un'altra applicazione	25
Preconfezionamento	47
Prezzo prioritario:	24
Promozioni (412)	68
Rapporto articoli	126
Rapporto gruppi merceologici	126, 127
Rapporto gruppo merceologico principale	127
Rapporto promozioni	128

Rapporto reparti principali	127, 128
Rapporto Vx/bilancia	125
Rendiconto reparto	125, 127, 128
Reparti principali (441)	87
Reparto (442)	89
Riapertura scontrino cliente	34
Ripetizione scontrino cliente	33

S

Selezione di una modalità di vendita	54
Self Service (modo self service)	41
Stampa delle funzioni codice e versioni del programma	22
Storno (Annullamento): tipi e utilizzazione	39

T

Tara (47)	108
Tara: tipi e utilizzazione	35
Tasto del peso	116
Tasto della data	116
Tasto della data	50
Tasto etichetta	116
Tasto inventario	116
Tasto Modo	54
Tasto preimpostazione tara	116
Tasto secondo prezzo	116
Testo - Testi data (453)	94
Testo - Testi di filiale (457)	98
Testo - Testi iniziali (458)	100
Testo - Testo cliente (454)	96
Testo - testo descrittivo (45+1)	104
Testo - Testo finale (459)	102
Testo - Testo pubblicitario (452)	92
Testo - Testo venditore (45+1)	106
Testo iniziale	133
Tipi di tastiera	115
Totale finale cliente con calcolo del resto	32
Totali parziali - accesso rapido con 51	125
Totali parziali (51)	124

V

Variolabel	134, 145
Vendita con con PLU a peso e PLU a pezzo	26
Vendita con immissione libera	30
Vendita rapida	24
Venditori: fare il log on ed il log off	38
Visualizzazione scontrino	23, 137

**Per un buon futuro del vostro prodotto METTLER TOLEDO: il Servizio Tecnico Assistenza Clienti della METTLER TOLEDO vi assicura per anni qualità, precisione della misura e conservazione del valore dei prodotti METTLER TOLEDO. Per favore richiedete la documentazione precisa sulla nostra interessante offerta per il Service.
Tante grazie.**

Con riserva di modifiche tecniche e modifiche nell'ampiezza della fornitura di accessori.

Indirizzo **Mettler - Toledo (Albstadt) GmbH**
D-72458 Albstadt
Telefono **0 74 31 / 14-0**
Telefax **0 74 31 / 14-380**
Internet: **<http://www.mt.com>**

Stampato su carta prodotta al 100 % senza cloro.
Per amore del nostro ambiente.

© Mettler-Toledo (Albstadt) GmbH 2006 ME-22012540_ Stampato in Germania 0306/9.01

Internet **<http://www.mt.com>**

- A** **Mettler-Toledo Gesellschaft mbH.**, Südrandstr. 17, 1230 Wien,
Tel. (01) 604 19 80, Telefax (01) 604 28 80, Telex 111302
- B** **N.V. Mettler-Toledo S. A.**, Leuvensesteenweg 384, 1932 Zaventem,
Tel. (02) 334 02 11, Fax (02) 334 03 34
- CH** **Mettler-Toledo (Schweiz) AG**, Im Langacher, 8606 Greifensee,
Tel. (044) 944 45 45, Telefax (044) 944 45 10
- D** **Mettler-Toledo GmbH**, Postfach 110840, 35353 Giessen,
Tel. (0641) 507-333, Telefax (0641) 507-349, Telex 482912
- E** **Mettler-Toledo S.A.E.**, Avda. San Pablo 28, 28820 Coslada (Madrid),
Tel. (01) 669 62 22, Fax (01) 669 33 47
- F** **Mettler-Toledo S.A.**, 18/20 Avenue de la Pépinière, 78222 Viroflay Cedex,
Tél. (01) 30 97 17 17, Fax (01) 30 97 16 16
- I** **Mettler-Toledo S.p.A.**, Via Vialba 42, 20026 Novate Milanese,
Tel. (02) 33 3321, Telefax (02) 35 62 973
- NL** **Mettler-Toledo B.V.**, Postbus 6006, 4000 HA Tiel,
Tel. (03440) 63 83 63, Telefax (03440) 63 83 90